

UTILISATION

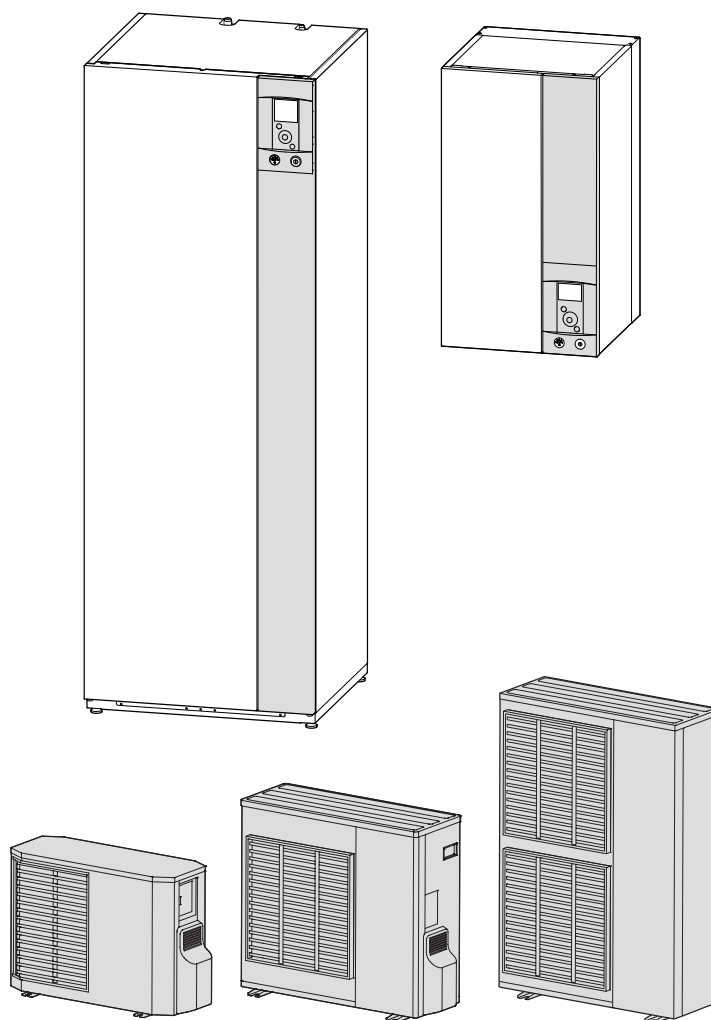











FR

Alféa Extensa A.I. / Alféa Extensa Duo A.I.
Alféa Excellia A.I. / Alféa Excellia Duo A.I.

Pompe à chaleur air/eau split



Sommaire

 Consignes de sécurité	3
 Vue d'ensemble de l'installation	4
Précautions et avertissements concernant votre installation	4
Fin de vie de l'appareil	5
Vue d'ensemble de l'installation	5
 Conduite de l'installation	6
Interface utilisateur	6
Description de l'affichage	7
Navigation dans les menus	8
Modification de paramètres	8
Structure des menus	9
 Mode manuel	10
 Absence	12
 Fonctions actives	13
 Réglage des températures	13
 Programmation	14
 Consommations d'énergie	15
 Paramètres	15
 Entretien	18
Contrôles réguliers	18
Vérification de l'unité extérieure	18
Ballon sanitaire*	18
Messages d'erreurs	19
 Données performance ERP	20
Définition de l'ERP	20
Caractéristiques ERP Extensa A.I.	20
Caractéristiques ERP Excellia A.I.	26
Caractéristiques ERP Extensa duo A.I.	30
Caractéristiques ERP Excellia duo A.I.	34



Consignes de sécurité



Merci de suivre les instructions suivantes afin d'éviter tout risque de blessure ou de mauvaise utilisation de l'appareil.

Mise en service

Ne mettre l'appareil sous tension qu'une fois les remplissages effectués.

Ne pas essayer d'installer soi-même cet appareil. Cette pompe à chaleur nécessite pour son installation, l'intervention de personnel qualifié, possédant une attestation de capacité.

L'installation doit toujours être reliée à la terre et être équipée d'un disjoncteur de protection.

Ne pas modifier l'alimentation électrique.

Les appareils ne sont pas anti-déflagrants et ne doivent donc pas être installés en atmosphère explosive.

Utilisation

Cet appareil peut être utilisé par des enfants âgés d'au moins 8 ans et par des personnes ayant des capacités physiques, sensorielles ou mentales réduites ou dénuées d'expérience ou de connaissance, s'ils (si elles) sont correctement surveillé(e)s ou si des instructions relatives à l'utilisation de l'appareil en toute sécurité leur ont été données et si les risques encourus ont été appréhendés. Les enfants ne doivent pas jouer avec l'appareil. Le nettoyage et l'entretien par l'utilisateur ne doivent pas être effectués par des enfants sans surveillance.

Ne pas laisser les enfants introduire des corps étrangers dans la grille de protection d'hélice ni monter sur le toit de l'unité extérieure. Les ailettes de l'échangeur à air sont extrêmement fines et peuvent occasionner des coupures.

Aucun obstacle ne doit entraver la circulation de l'air à travers l'évaporateur et en sortie du ventilateur.

L'unité extérieure doit exclusivement être installée à l'extérieur (dehors). Si un abri est requis, il doit comporter de larges ouvertures sur les 4 faces et respecter les dégagements d'installation (voir avec votre installateur).

Ne pas monter sur le toit de l'unité extérieure.

La pièce où l'appareil fonctionne doit être correctement ventilée afin d'éviter tout manque d'oxygène en cas de fuite de gaz réfrigérant.

Votre local répondant à des normes de sécurité, ne pas y apporter de modifications (ventilation, conduit de fumées, ouverture, etc.) sans l'avis de votre installateur.

Ne mettre aucune source de chaleur sous la commande à distance.

Entretien

Ne pas essayer de réparer votre appareil vous-même.

Cet appareil ne contient aucune pièce susceptible d'être réparée par l'utilisateur lui-même. Démontez l'un ou l'autre des capots peut vous exposer à des tensions électriques dangereuses.

Couper le courant n'est en aucun cas suffisant pour vous protéger d'éventuels chocs électriques (condensateurs).

Ne pas ouvrir l'unité extérieure ou le module hydraulique pendant leur fonctionnement.

Couper l'alimentation si des bruits anormaux, des odeurs ou de la fumée proviennent de l'appareil et contacter votre installateur.

Avant tout nettoyage éventuel, couper le courant sur l'appareil.

Ne pas utiliser de liquide de nettoyage agressif ou de solvants pour nettoyer les carrosseries.

Ne pas utiliser de nettoyeur sous pression pour nettoyer l'unité extérieure. Vous risquez de détériorer l'échangeur à air et de faire pénétrer de l'eau dans les circuits électriques.

Vue d'ensemble de l'installation

▶ Précautions et avertissements concernant votre installation

▼ L'unité extérieure

L'unité extérieure contient les équipements qui permettent de capter l'énergie de l'air ambiant.

Cette unité a été posée par votre installateur à un emplacement lui permettant de fonctionner au mieux.

Aucun obstacle ne doit entraver la circulation de l'air à travers l'évaporateur et en sortie du ventilateur.

L'eau contenue dans l'air ambiant peut se condenser et s'écouler de l'unité extérieure. L'unité extérieure peut générer un volume important d'eau appelé condensats.

Par temps froid cette eau gèle au contact de l'échangeur et doit régulièrement être évacuée par des cycles de dégivrage. Le cycle de dégivrage est géré automatiquement par la régulation et peut produire une émission tout à fait normale de vapeur.

▼ Le module hydraulique

Le module hydraulique contient la régulation de l'appareil qui a la charge de gérer le confort thermique et la production d'eau chaude sanitaire.

Le module hydraulique est équipé, d'un système d'appoint électrique* ou de relève chaudière* qui s'enclenche pour assurer un complément de chauffage pendant les périodes les plus froides.

▼ La régulation

Votre installateur a patiemment réglé votre installation. Ne pas modifier les paramètres de réglage sans son accord. En cas de doute, ne pas hésiter à le contacter.

La régulation de votre système de chauffage est réalisée en fonction de la température extérieure (loi d'eau).

L'installation d'une sonde d'ambiance (option) permet d'améliorer le fonctionnement de la régulation (l'influence de la température ambiante est prise en compte).

▼ Les radiateurs

Pour garantir le fonctionnement de la régulation, il est nécessaire que la pièce dans laquelle est installée la sonde d'ambiance ne comporte pas de robinet thermostatique. Si c'est le cas, ces derniers doivent être ouverts au maximum.

▼ Le plancher chauffant

Un plancher chauffant neuf nécessite une mise en chauffe initiale progressive pour éviter tout problème de fissuration. Vérifier avec votre installateur que celle-ci a bien été réalisée avant d'utiliser librement votre système de chauffage.

La grande inertie du plancher chauffant évite les écarts brusques de température ambiante. Cependant, cette inertie implique un temps de réaction de l'ordre de quelques heures (environ 6 heures).

Toute modification de réglage doit être faite lentement en laissant à l'installation le temps de réagir. Des réglages exagérés ou intempestifs aboutissent toujours à des oscillations importantes de température à l'échelle de la journée.

De même, si votre logement est équipé d'un plancher, ne pas réduire ou ne pas couper le chauffage en cas de courtes absences. La remise en chauffe est toujours assez longue (environ 6 heures).

▼ Les ventilo-convecteurs / radiateurs dynamiques avec régulation intégrée

Ne pas utiliser de sonde d'ambiance dans la zone concernée.

▼ L'eau chaude sanitaire (ECS)*

Lorsque la production d'eau chaude est sollicitée, la pompe à chaleur s'adapte en priorité à cette demande.

Aucune production de chauffage ne se fait pendant la préparation d'eau chaude sanitaire.

La production d'eau chaude sanitaire (ECS) est réalisée par la PAC puis complétée, si nécessaire, par l'appoint électrique.

Pour garantir une consigne ECS supérieure à 45°C, il est nécessaire de laisser fonctionner l'appoint électrique ou la chaudière (kit relève chaudière)*.

L'appoint électrique permet le bon déroulement des cycles anti-légionelles.

* selon configuration / option

► Fin de vie de l'appareil

Le démantèlement et le recyclage des appareils doivent être pris en charge par un service spécialisé. En aucun cas les appareils ne doivent être jetés avec les ordures ménagères, avec les encombrants ou dans une décharge.

En fin de vie de l'appareil, veuillez contacter votre installateur ou le représentant local pour procéder au démantèlement et recyclage de cet appareil.

► Vue d'ensemble de l'installation

Votre pompe à chaleur a été configurée par votre installateur. Elle est constituée des principaux éléments suivants :

- L'unité extérieure, positionnée, comme son nom l'indique, à l'extérieur de votre logement, prélève les calories sur l'air extérieur.
- Le module hydraulique, positionné dans votre chaufferie, cellier, garage ou même cuisine, transmet les calories au circuit de chauffage et d'eau chaude sanitaire*.
- La sonde extérieure, détecte la température extérieure.

En option :

- La (les) sonde(s) d'ambiance.

Les pompes à chaleur sont des systèmes pouvant être connectés à n'importe quelle forme de **distribution basse température** : la chaleur captée par la pompe à chaleur peut donc être utilisée de différentes manières :

- Le plancher chauffant.
- Les radiateurs.
- L'eau chaude sanitaire (ECS)*.

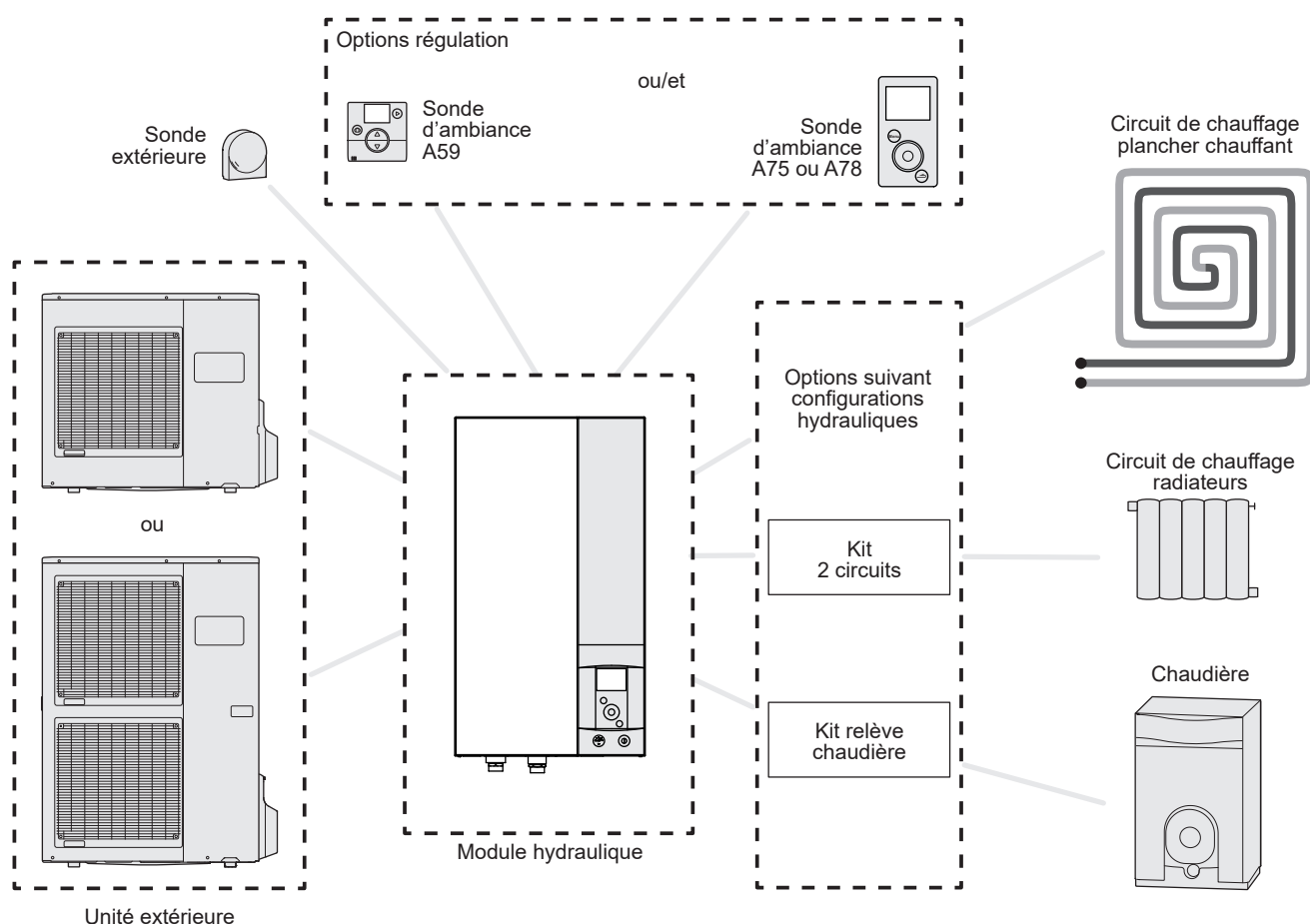
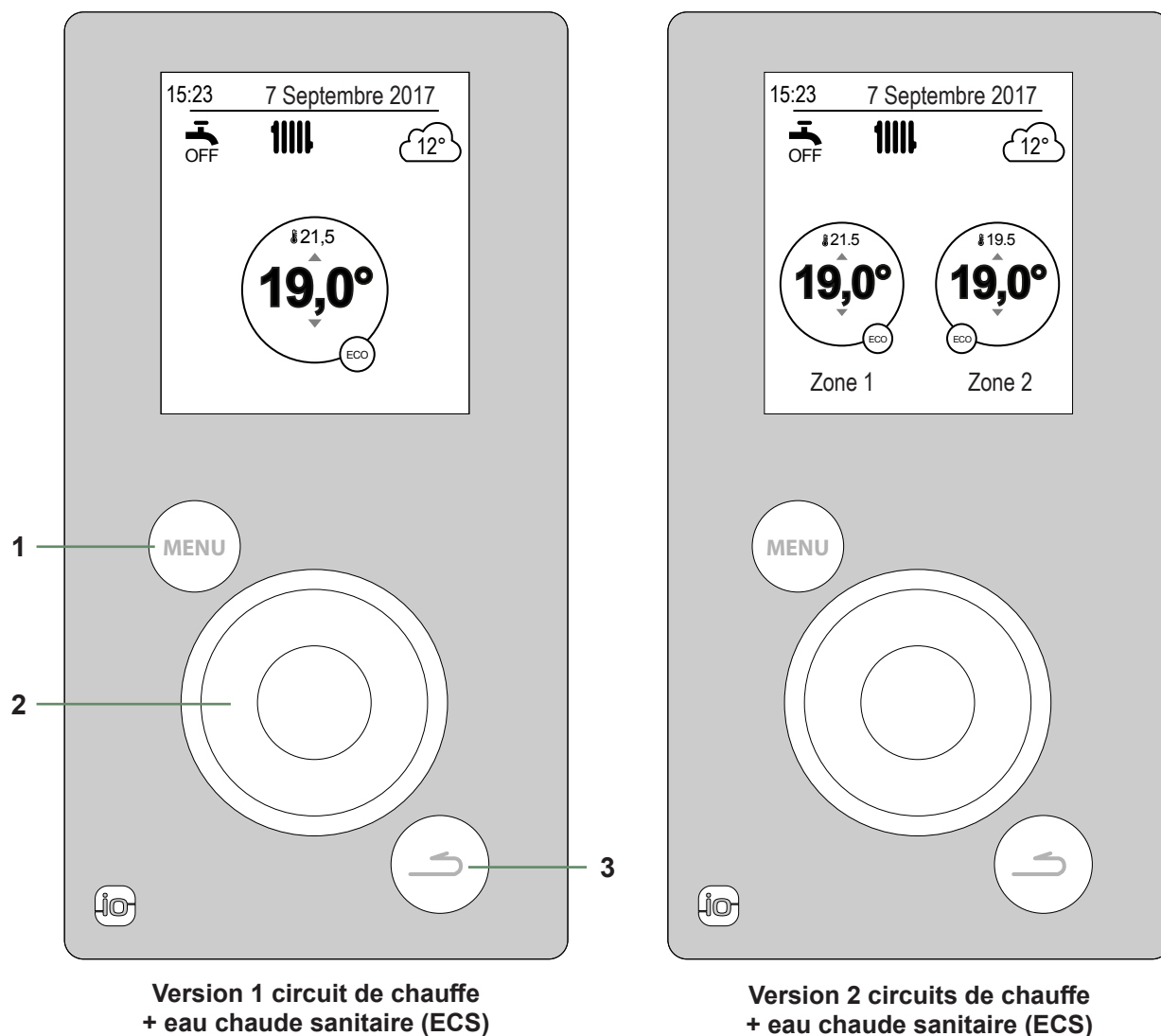

fig. 1 - Vue d'ensemble d'une configuration d'installation complète

* selon configuration / option

Conduite de l'installation

► Interface utilisateur



N°	Description
1	Touche d'accès au menu
2	Molette de navigation (rotation de la molette), validation (appui sur la molette)
3	Touche retour

► Description de l'affichage

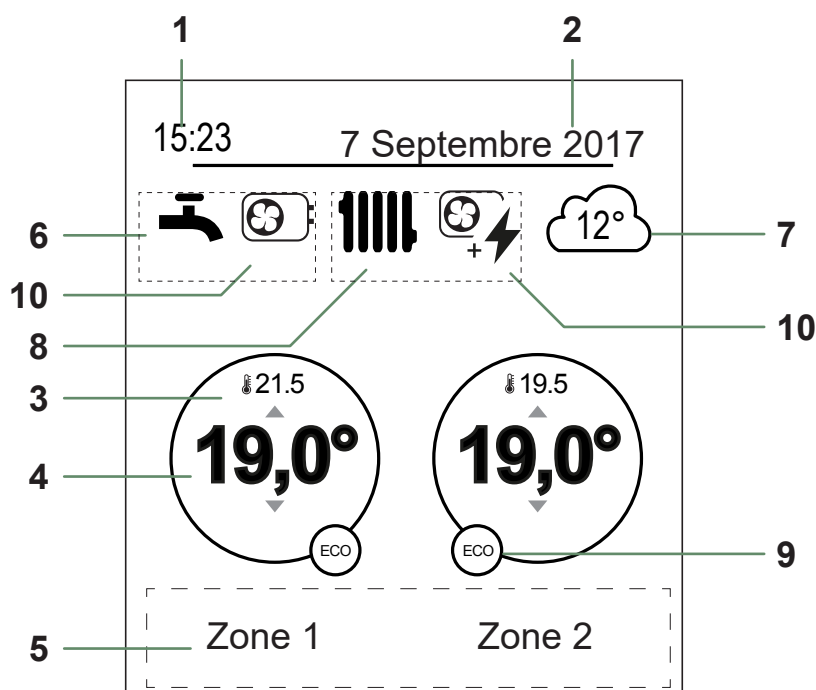





N°	Symboles	Définitions
1	15:23	Heure
2	7 Septembre 2017	Date
3	21.5	Température mesurée par la sonde d'ambiance *
4	19,0°	Consigne de température ambiante
5	Texte d'information (nom des zones, mode secours, mode test, affichage des erreurs...)	
6	Eau chaude sanitaire (ECS)* ...	
		Activée
		Boost en cours
		Désactivée
7		Température mesurée par la sonde extérieure
8	Fonctionnement ...	
		Chauffage
		Rafraîchissement*

* selon configuration / option

N°	Symboles	Définitions
9	Mode ...	
		Confort
		Manuel (dérogation)
	ECO	ECO
		Absence
		Séchage de dalle
		Arrêt (hors gel)
10	Production par...	
		PAC
		Appoint électrique
		PAC + appoint électrique
		PAC + Fioul / Gaz*
		Fioul / Gaz*

► Navigation dans les menus

Pour ...	Action :
Accéder au menu	Appuyer sur  .
Choisir un élément du menu	Tourner la molette pour mettre en surbrillance votre choix. Appuyer sur la molette pour valider.
Revenir au menu précédent	Appuyer sur  .
Revenir au menu principal	Appuyer 2 fois sur  .
Revenir à l'écran d'accueil	Appuyer sur  ou  depuis le menu principal.

Remarque : Certains paramètres (ou menus) peuvent ne pas apparaître. Ils dépendent de la configuration l'installation (selon option).

► Modification de paramètres

- Tourner la molette pour mettre en surbrillance le paramètre à modifier.
- Appuyer sur la molette pour activer la modification.
- Tourner la molette pour modifier le paramètre.
- Appuyer sur la molette pour valider votre choix.

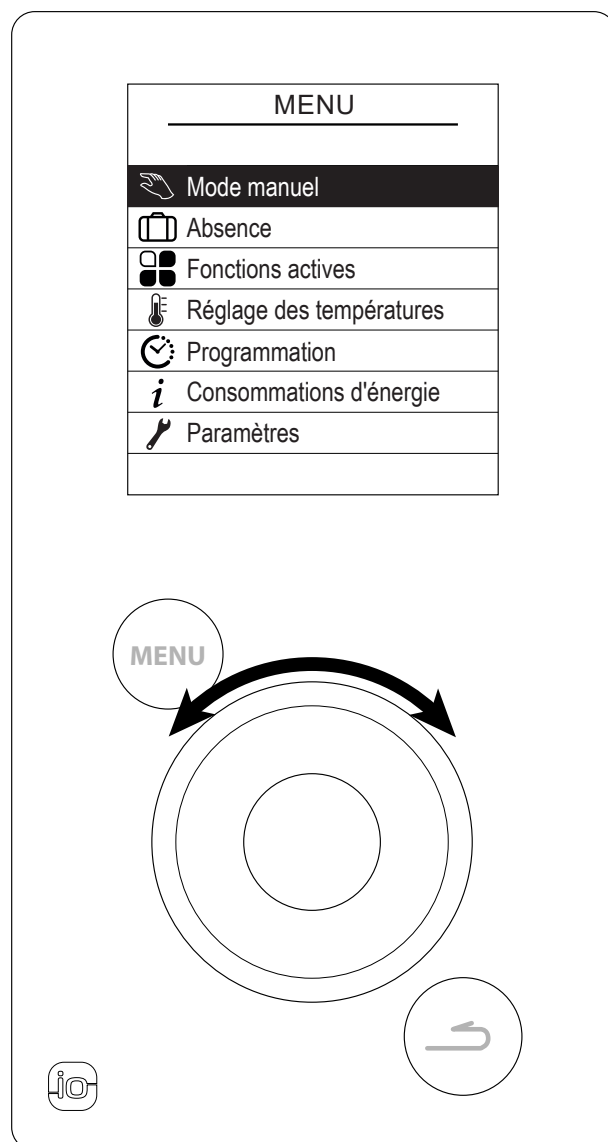
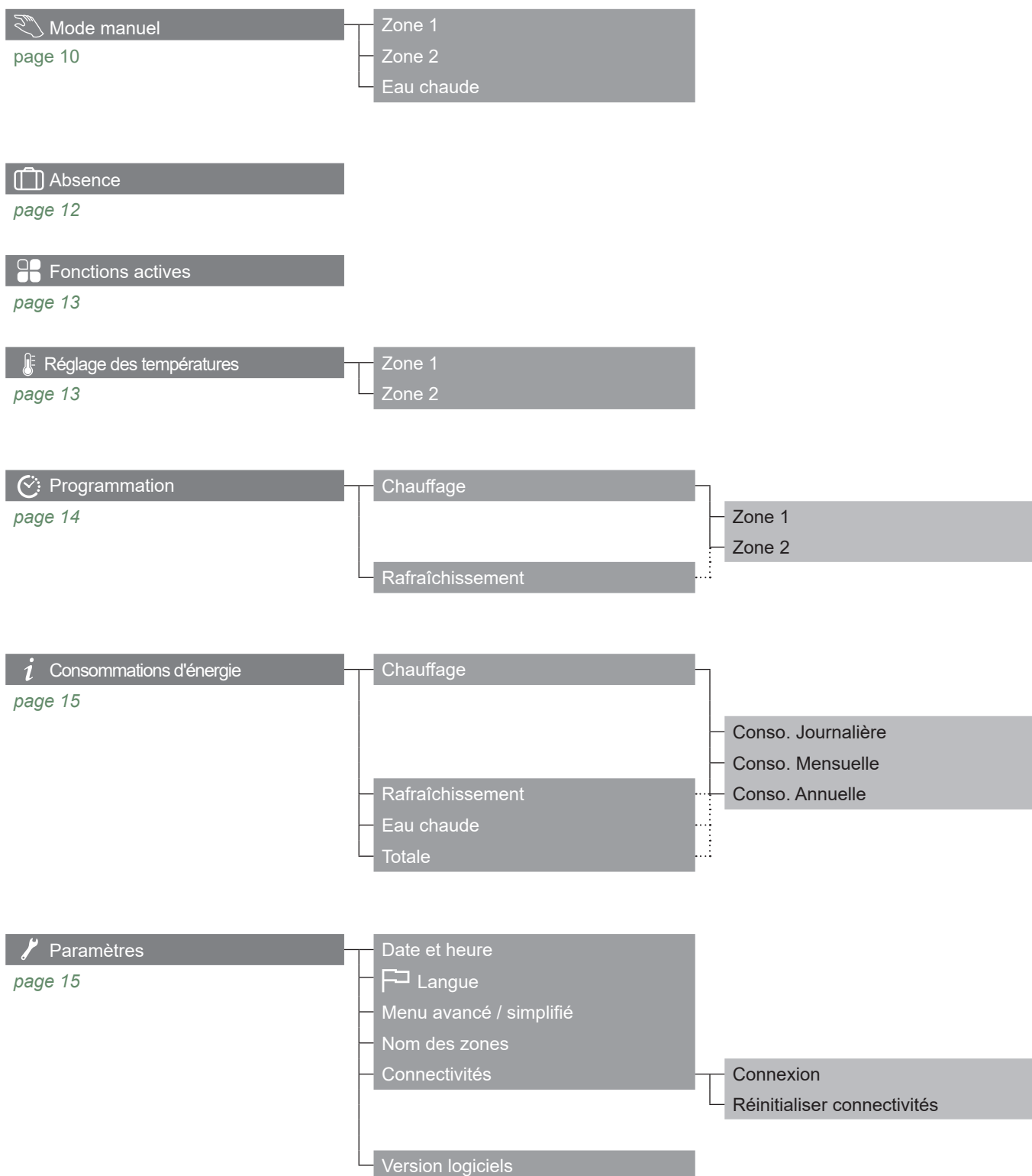

fig. 2 - Navigation

► Structure des menus



► Mode manuel

▼ Dérogation au programme horaire

Lorsqu'un programme horaire est actif (menu avancé), une dérogation permet de forcer le fonctionnement de l'appareil ("*Chauffage*" ou "*Rafraîchissement*") à la température souhaitée pendant un certain temps.

■ Depuis l'écran d'accueil

Sélectionner la zone avec la molette (le cercle de la zone est plus épais).

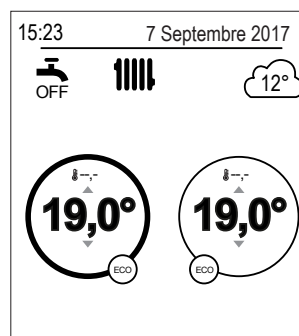

Régler la température souhaitée, puis la durée de la dérogation.

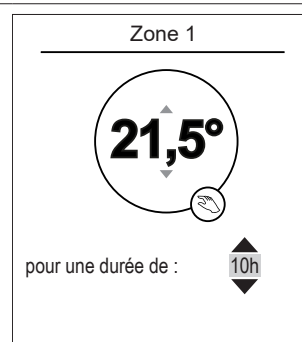

■ Depuis le menu

Choisir la zone dans le menu :
"*Mode manuel*".

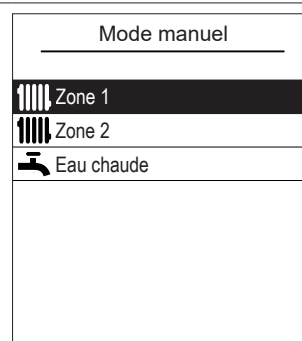

Régler la température souhaitée, puis la durée de la dérogation.

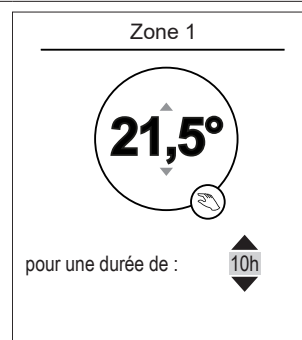

▼ Annuler une dérogation au programme horaire

■ Annuler une dérogation avec 1 zone de chauffe

Depuis l'écran d'accueil, sélectionner :
"Arrêter la dérogation".

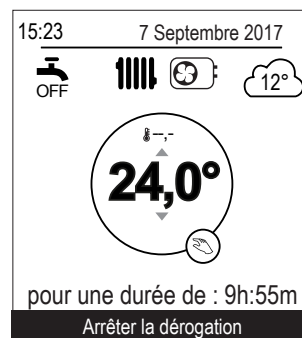

■ Annuler une dérogation avec 2 zones de chauffe

Choisir la zone dans le menu :
"Mode manuel".
Appuyer sur la molette pour annuler la dérogation.

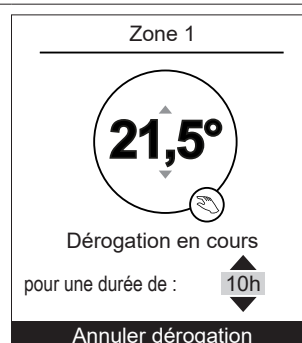

▼ Marche forcée eau chaude sanitaire (Boost)

Le Boost eau chaude sanitaire (ECS) lance une chauffe du ballon jusqu'à la température Confort.

Aller dans le menu :
"Mode manuel" > "Eau chaude".
Appuyer sur la molette pour activer la fonction "BOOST".

Lorsque la production d'eau chaude est sollicitée, la pompe à chaleur s'adapte en priorité à cette demande.

Aucune production de chauffage ne se fait pendant la préparation d'eau chaude sanitaire.

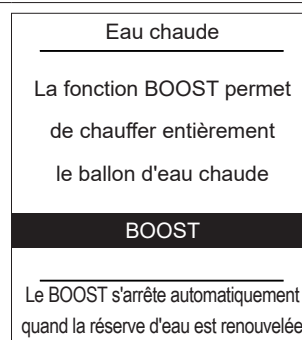

► Absence

En cas d'absence prolongée, il est possible de définir une période durant laquelle le chauffage fonctionne à une température réduite (hors gel) et la production d'eau chaude sanitaire (ECS) est arrêtée.

▼ Programmation d'une absence

Régler la date de départ et la date de retour de l'absence puis valider.

- Pour revenir au réglage précédent (exemple : mois vers numéro du jour), appuyer sur le bouton .

Absence

Date de départ :
 19 Juillet

Date de retour :
03 Août

Valider

L'absence débutera à 0h00 le jour du départ et se terminera à 0h00 le jour du retour

Régler la température du logement pendant l'absence.

Absence

Température du logement pendant l'absence :

L'eau chaude est arrêtée

▼ Consultation, modification et annulation de la prochaine absence

La consultation, la modification et l'annulation de la prochaine absence se fait depuis le menu :

"Absence".



Absence

La prochaine absence est prévue du
19 Juillet
au
03 Août

Modifier
Annuler l'absence

Quand une absence est en cours, il est possible de l'annuler depuis l'écran d'accueil.

15:23 7 Septembre 2017

 OFF  12°



Date de retour : 15 Septembre
Annuler l'absence

► Fonctions actives

La page des "Fonctions actives" informe sur les services en fonctionnement et permet d'en modifier leur état.

- "Confort intérieur" : Chauffage / Rafraîch. / Arrêt.
- "Zone 1" / "Zone 2" / "Eau chaude" : Marche / Arrêt.

Si "Confort intérieur" est réglé sur "Arrêt", Zone 1 et Zone 2 ne sont pas modifiables.

Fonctions actives	
Confort intérieur	Chauffage
Zone 1	Marche
Zone 2	Marche
Eau chaude	Marche

► Réglage des températures

La page "Réglage des températures" permet de régler les consignes de température des périodes Confort et ECO (chauffage et rafraîchissement). Les réglages sont à faire sur chacune des zones.

Réglages usine des températures de chauffage :

Confort 20°C , ECO 19°C.

Réglages usine des températures de rafraîchissement :

Confort 24°C , ECO 26°C.

Réglage des températures	
Zone 1	
Chauffage	
T° Confort	21,5°C
T° ECO	21,5°C
Rafraîchissement	
T° Confort	19,5°C
T° ECO	21,5°C

Certains paramètres (ou menus) peuvent ne pas apparaître. Ils dépendent de la configuration de l'installation (selon option).

► Programmation

Une programmation horaire permet de définir des périodes de fonctionnement automatiques (Confort ↔ ECO) de l'appareil. Chaque jour est réglable indépendamment.

▼ Création d'une programmation horaire

- 1 - Choisir "*Chauffage*" ou "*Rafrâchissement*" ainsi que la zone concernée en accédant au menu : "*Programmation*" > "*Chauffage*" / "*Rafrâchissement*" > "*Zone 1*" / "*Zone 2*".
- 2 - Sélectionner le jour.
- 3 - Régler l'heure de début et de fin des périodes de Confort.

Si 2 ou 3 périodes de Confort ne sont pas nécessaires, cliquer sur "---".

- Pour revenir au réglage précédent (exemple : fin 1^{ère} période de chauffe vers début 1^{ère} période de chauffe), appuyer sur le bouton .

• Pour copier la programmation horaire sur d'autres jours :

- 4 - Sélectionner "*Valider et copier*".
- 5 - Régler sur "*Oui*" les jours concernés puis sélectionner "*Terminer*".

• Sinon "*Valider*".

Réglages usine de la programmation horaire chauffage / rafraîchissement : 6:00 - 22:00.

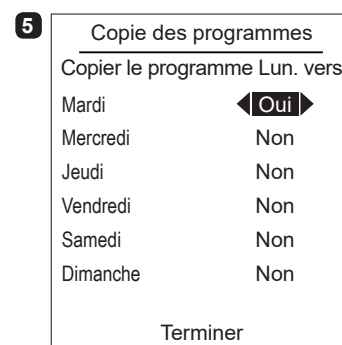
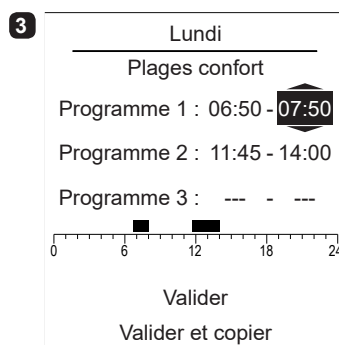
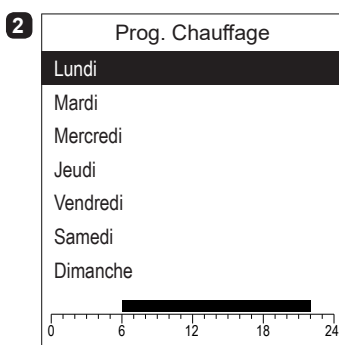

▼ Suppression d'une période de Confort

Pour supprimer une période de Confort, régler l'heure de début et l'heure de fin à la même valeur.

Lors de la validation, l'écran affiche :

Programme X : --- - ---

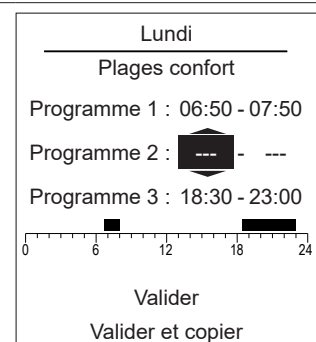

► *i* Consommations d'énergie

L'affichage des consommations est disponible par usage :

- Chauffage (zone 1 et zone 2).
- Rafraîchissement.
- Eau Chaude Sanitaire (ECS).
- Totale (Chauffage + Rafraîchissement + Eau Chaude).

Ces informations sont disponibles pour :

- Les 8 derniers jours : consommation Journalière (Ajd = Aujourd'hui, J-1 = hier...).
- Les 12 derniers mois : consommation Mensuelle (Initiales du mois. ex. J = Janvier...).
- Les 10 dernières années : consommation Annuelle (2 derniers chiffres. ex. 16 = 2016).

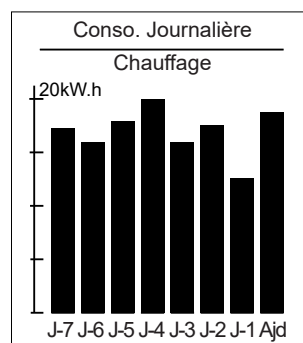

Exemple pour la consommation journalière du chauffage.

► *w* Paramètres

▼ Date et heure

Pour régler la date et l'heure, accéder au menu :

"Paramètres" > "Date et heure".

Paramètres
Date et heure
Lundi 12 Septembre 2016
09 : 45
Modifier
Valider

▼ *fr* Langue

Pour modifier la langue, accéder au menu :

"Paramètres" > "Langue".

Paramètres
Langue
Français

▼ Menu avancé / simplifié

Deux modes d'affichage des menus et de fonctionnement de l'appareil sont disponibles :

- Menu avancé :

- L'appareil suit la programmation horaire définie au paragraphe [page 14](#).

- Menu simplifié* :

- L'appareil fonctionne à température constante réglée directement par l'utilisateur.

- Certaines fonctions ne sont plus accessibles.

* Le réglage "Menu simplifié" n'est pas compatible avec l'application Cozytouch.

Choisir le mode d'affichage depuis le menu :

"Paramètres" > "Menu avancé / simplifié".

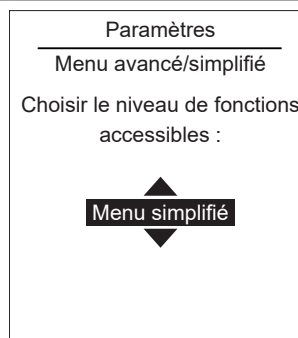

■ Réglage de la température en Menu simplifié

1 zone

1 - Tourner la molette pour régler la température **directement**.

2 zones

2 - Sélectionner la zone. Valider.

- Régler la température à l'aide de la molette. Valider.

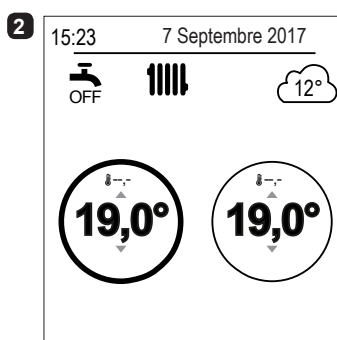
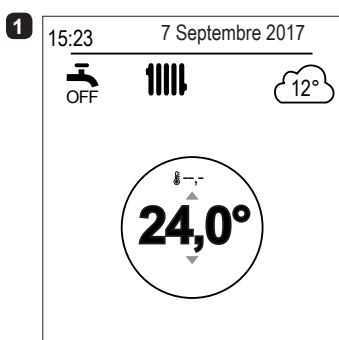

▼ Nom des zones

Il est possible de personnaliser le nom des zones depuis le menu :

"Paramètres" > "Nom des zones".

Noms disponibles : "Zone 1" / "Zone 2" / "Jour" / "Nuit" / "Étage" / "Salon" / "RdC" / "Chambre" / "Plancher" / "Radiateur".

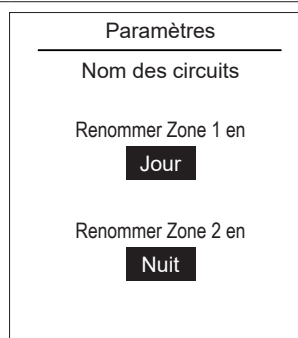

Certains paramètres (ou menus) peuvent ne pas apparaître. Ils dépendent de la configuration de l'installation (selon option).

▼ Connectivités

■ Association à une sonde d'ambiance :

Pour connecter une sonde d'ambiance, aller dans le menu :

"Paramètres" > "Connectivités" > "Connexion".

L'appareil est en attente d'association pendant 10 minutes.

Consulter la notice d'installation de la sonde d'ambiance.

Le menu "Connexion" n'est plus accessible si une sonde a déjà été associée.

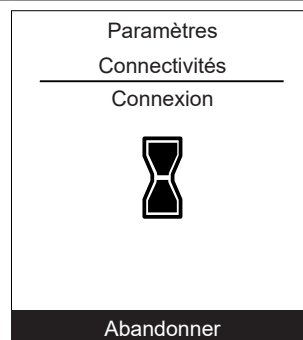

■ Réinitialisation des connectivités

 La réinitialisation annule l'ensemble des appairages.

Sélectionner "Réinitialiser" dans le menu:

"Paramètres" > "Connectivités" > "Réinitialisation connectivités".

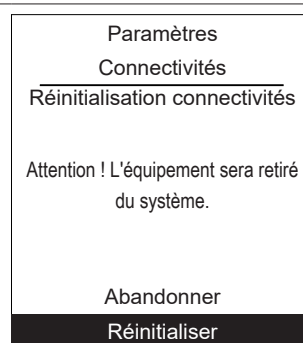

▼ Version logicielle

Affichage de la version logicielle de l'afficheur (IHM) et de la régulation.

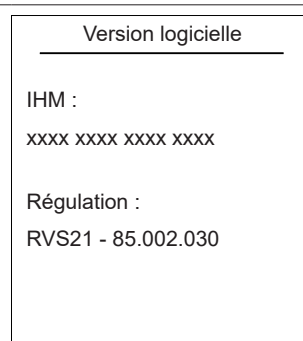

Afin d'assurer le bon fonctionnement de votre appareil pendant de longues années, les opérations d'entretien décrites ci-après sont nécessaires au début de chaque saison de chauffe. Généralement, elles sont effectuées dans le cadre d'un contrat d'entretien.

► Contrôles réguliers

- Vérifier régulièrement la pression de l'eau dans le circuit chauffage (se référer à la pression préconisée par l'installateur - entre 1 et 2 bar).
- Si un remplissage et une remise en pression s'imposent, vérifier quel type de fluide a été utilisé initialement (dans le doute, contacter votre installateur).
- Si des remplissages fréquents sont nécessaires, une recherche de fuite est absolument obligatoire.

L'apport d'eau fréquent présente un risque d'entartrage pour l'échangeur et nuit aux performances et à la longévité de celui-ci.

► Vérification de l'unité extérieure

Dépoussiérer l'échangeur si nécessaire en veillant à ne pas endommager les ailettes.

Vérifier que rien ne vient entraver le passage de l'air.

• Vérification du circuit frigorifique

Lorsque la charge du fluide frigorifique est supérieure à 2 kg (modèle > 10 kW) il est obligatoire de faire vérifier, chaque année, le circuit frigorifique par une entreprise répondant aux exigences légales en vigueur (possédant une attestation de capacité pour la manipulation des fluides frigorigènes). Consulter votre technicien chauffagiste.

► Ballon sanitaire*

L'entretien du ballon doit être effectué une fois par an (la fréquence peut varier selon la dureté de l'eau).

Consulter votre technicien chauffagiste.

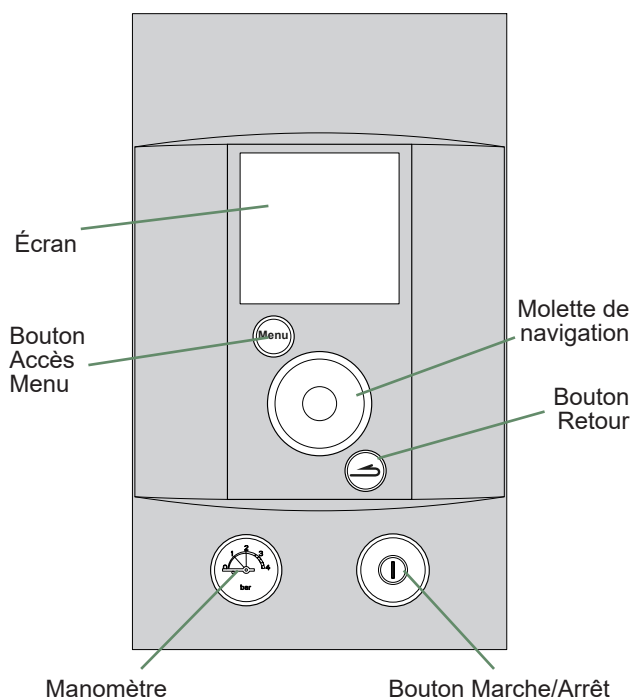

fig. 3 - Panneau de contrôle

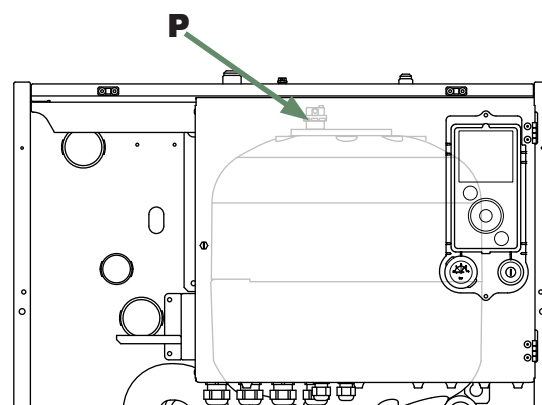

fig. 4 - Purgeur automatique

* selon configuration / option







	OFF	Voyant éteint: Le circulateur ne fonctionne pas, pas d'alimentation électrique.
		Voyant allumé vert: Le circulateur fonctionne normalement.
	 10 min.	Voyant clignotant vert: Fonctionnement en mode dégazage (10 minutes).
	Auto Test	Voyant clignotant vert/rouge: Erreur de fonctionnement avec re-demarrage automatique.
		Voyant clignotant rouge: Erreur de fonctionnement, consulter votre technicien chauffagiste.

fig. 5 - Signaux de fonctionnement du circulateur PAC

► Messages d'erreurs

Si une panne survient, le numéro de l'erreur apparaît sur l'écran d'accueil.

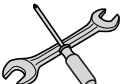
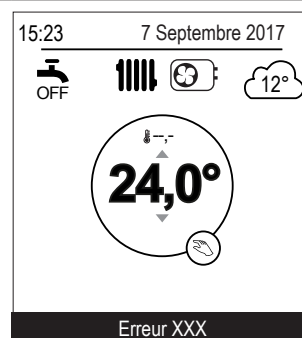

Pour obtenir la désignation de l'erreur, la sélectionner avec la molette.

En cas d'erreur, noter le numéro et consulter votre technicien chauffagiste.

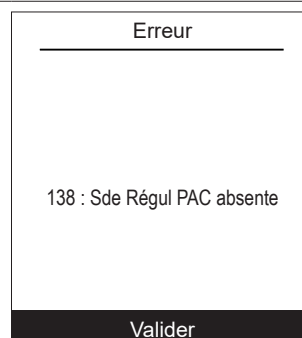

► Définition de l'ERP

Sont regroupées sous le terme "ERP" deux directives européennes qui s'inscrivent dans la démarche globale de réduction des émissions de gaz à effet de serre :

- La directive éco-conception fixe des seuils d'efficacité et interdit la commercialisation des produits dont l'efficacité est inférieure à ces seuils.
- La directive étiquetage impose un affichage des performances énergétiques des produits afin d'orienter le choix des clients vers les produits les moins consommateurs d'énergie.

► Caractéristiques ERP Extensa A.I.

Marque commerciale / Nom du produit : Atlantic / Alféa ...			Extensa A.I. 5		Extensa A.I. 6		Extensa A.I. 8		Extensa A.I. 10	
Référence France (avec appoint) Référence Export (avec appoint) Référence Export (sans appoint)			526200 526220 526230		526201 526221 526231		526202 526222 526232		526203 526223 526233	
Applications chauffage			35°C	55°C	35°C	55°C	35°C	55°C	35°C	55°C
Pompe à chaleur air/eau			Oui							
Équipée d'un dispositif de chauffage d'appoint			Oui							
Climat moyen - Chauffage des locaux										
Classe énergétique (produit)			-	-	A++	A+	A++	A+	A++	A+
Classe énergétique (package)			-	-	A++	A+	A++	A+	A++	A+
Puissance thermique nominale ⁽²⁾			P_{rated}	kW	4	4	5	5	7	6
Efficacité énergétique nominale			η_s	%	169	115	169	115	156	118
Efficacité énergétique nominale avec sonde extérieure ⁽¹⁾			η_s	%	171	117	171	117	158	120
Efficacité énergétique nominale avec appareil d'ambiance ⁽¹⁾			η_s	%	173	119	173	119	160	122
Consommation d'énergie annuelle			Q_{he}	kWh	2160	3027	2505	3180	3375	3886
Climat froid- Chauffage des locaux										
Puissance thermique nominale ⁽²⁾			P_{rated}	kW	NA					
Efficacité énergétique nominale			η_s	%						
Consommation d'énergie annuelle			Q_{he}	kWh						
Climat chaud- Chauffage des locaux										
Puissance thermique nominale ⁽²⁾			P_{rated}	kW	4	4	5	4	6	5
Efficacité énergétique nominale			η_s	%	217	139	212	138	207	138
Consommation d'énergie annuelle			Q_{he}	kWh	1090	1423	1167	1531	1439	1934
Données acoustiques										
Puissance acoustique du module hydraulique			L_{WA}	dB (A)	46					
Puissance acoustique de l'unité extérieure			L_{WA}	dB (A)	63	63	69	69		
Puissance calorifique déclarée à charge partielle pour une température intérieure de 20°C et une température extérieure de Tj										
Tj = -7°C			Pdh	kW	4.0	3.8	4.6	4.0	5.8	5.3
Tj = +2°C			Pdh	kW	2.4	2.3	2.8	2.5	3.5	3.1
Tj = +7°C			Pdh	kW	2.0	1.7	2.3	1.7	2.3	2.0
Tj = +12°C			Pdh	kW	2.3	2.1	2.3	2.1	2.4	2.2
Tj = température bivalente			Pdh	kW	4.0	3.8	4.6	4.0	5.8	5.3
Tj = température limite de fonctionnement			Pdh	kW	3.9	3.2	4.5	3.5	5.6	4.9
Température bivalente			T_{biv}	°C	-7	-7	-7	-7	-7	-7
Coefficient de dégradation ⁽³⁾			Cdh	-	0.9	0.9	0.9	0.9	0.9	0.9

Marque commerciale / Nom du produit : Atlantic / Alféa ...			Extensa A.I. 5		Extensa A.I. 6		Extensa A.I. 8		Extensa A.I. 10	
Référence France (avec appoint) Référence Export (avec appoint) Référence Export (sans appoint)			526200 526220 526230		526201 526221 526231		526202 526222 526232		526203 526223 526233	
Applications chauffage			35°C	55°C	35°C	55°C	35°C	55°C	35°C	55°C
Coefficients de performance déclarée à charge partielle pour une température intérieure de 20°C et une température extérieure de Tj										
Tj = -7°C	COP _d	-	2.86	1.86	2.65	1.79	2.35	1.77	2.35	1.74
Tj = +2°C	COP _d	-	4.10	2.82	4.17	2.86	3.82	2.93	3.81	2.74
Tj = +7°C	COP _d	-	5.00	4.00	5.99	4.03	5.69	4.12	5.71	4.10
Tj = +12°C	COP _d	-	8.12	5.84	8.29	5.84	8.16	5.81	7.16	5.72
Tj = température bivalente	COP _d	-	2.86	1.86	2.65	1.79	2.35	1.77	2.35	1.74
Tj = température limite de fonctionnement	COP _d	-	2.65	1.54	2.57	1.56	2.02	1.47	2.16	1.44
Pour les pompes à chaleur air/eau: température limite de fonctionnement	TOL	°C	-10	-10	-10	-10	-10	-10	-10	-10
Température maximale de service de l'eau de chauffage	WTOL	°C	55	55	55	55	55	55	55	55
Dispositif de chauffage d'appoint										
Puissance thermique nominale ⁽²⁾	P _{sup}	kW	0.6	1.1	0.7	1.0	0.9	1.2	1.4	1.7
Type d'énergie utilisée	-	-	Électrique							
Consommation électrique dans les modes autres que le mode actif										
Mode arrêt	P _{OFF}	W	6	6	6	6	6	6	5	5
Mode arrêt par thermostat	P _{TO}	W	19	17	23	16	30	16	43	22
Mode veille	P _{SB}	W	10	10	10	10	9	9	8	8
Mode résistance de carter	P _{CK}	W	0	0	0	0	0	0	0	0
Autres caractéristiques										
Régulation de puissance	-	-	Inverter							
Pour les pompes à chaleur air/eau, débit d'air nominal, à l'extérieur	-	m ³ /h	2070		2340		3600		6200	

⁽¹⁾ Le détail des calculs est disponible sur la fiche package. L'appareil d'ambiance désigne : les sondes, thermostats d'ambiance, régulateurs déportés inclus ou non dans des kits.

⁽²⁾ Pour les dispositifs de chauffage des locaux par pompe à chaleur et les dispositifs de chauffage mixte par pompe à chaleur, la puissance thermique nominale P_{rated} est égale à la charge calorifique nominale P_{designh} et la puissance thermique nominale d'un dispositif de chauffage d'appoint P_{sup} est égale à la puissance calorifique d'appoint sup(Tj).

⁽³⁾ Si le Cdh n'est pas déterminé par des mesures, le coefficient de dégradation par défaut est Cdh = 0.9.

Marque commerciale / Nom du produit :	Atlantic / Alféa ...		Extensa A.I. 13		Extensa A.I. 16	
Référence France (avec appoint)			-		-	
Référence Export (avec appoint)			-		-	
Référence Export (sans appoint)			526234		526235	
Applications chauffage			35°C	55°C	35°C	55°C
Pompe à chaleur air/eau			Oui			
Equipée d'un dispositif de chauffage d'appoint			Oui (accessoire obligatoire)			
Climat moyen - Chauffage des locaux						
Classe énergétique (produit)	-	-	A++	A+	A+	A+
Classe énergétique (package)	-	-	A++	A+	A++	A+
Puissance thermique nominale ⁽²⁾	P_{rated}	kW	11	9	13	11
Efficacité énergétique nominale	η_s	%	151	112	148	113
Efficacité énergétique nominale avec sonde extérieure ⁽¹⁾	η_s	%	153	114	150	115
Efficacité énergétique nominale avec appareil d'ambiance ⁽¹⁾	η_s	%	155	116	152	117
Consommation d'énergie annuelle	Q_{he}	kWh	6062	6623	6824	8041
Climat froid- Chauffage des locaux						
Puissance thermique nominale ⁽²⁾	P_{rated}	kW	NA			
Efficacité énergétique nominale	η_s	%				
Consommation d'énergie annuelle	Q_{he}	kWh				
Climat chaud- Chauffage des locaux						
Puissance thermique nominale ⁽²⁾	P_{rated}	kW	10	8	11	9
Efficacité énergétique nominale	η_s	%	171	120	176	119
Consommation d'énergie annuelle	Q_{he}	kWh	3246	3573	3321	3719
Données acoustiques						
Puissance acoustique du module hydraulique	L_{WA}	dB (A)	46			
Puissance acoustique de l'unité extérieure	L_{WA}	dB (A)	69		70	
Puissance calorifique déclarée à charge partielle pour une température intérieure de 20°C et une température extérieure de Tj						
Tj = -7°C	Pdh	kW	10.0	8.2	11.1	10.0
Tj = +2°C	Pdh	kW	6.1	5.0	6.7	6.1
Tj = +7°C	Pdh	kW	6.2	5.9	6.2	5.9
Tj = +12°C	Pdh	kW	7.4	7.0	7.3	7.1
Tj = température bivalente	Pdh	kW	10.0	8.2	11.1	10.0
Tj = température limite de fonctionnement	Pdh	kW	10.0	8.0	10.8	9.3
Température bivalente	T_{biv}	°C	-7	-7	-7	-7
Coefficient de dégradation ⁽³⁾	Cdh	-	0.9	0.9	0.9	0.9

Marque commerciale / Nom du produit :			Atlantic / Alféa ...		Extensa A.I. 13		Extensa A.I. 16	
Référence France (avec appoint)					-		-	
Référence Export (avec appoint)					-		-	
Référence Export (sans appoint)					526234		526235	
Applications chauffage					35°C	55°C	35°C	55°C
Coefficients de performance déclarée à charge partielle pour une température intérieure de 20°C et une température extérieure de Tj								
Tj = -7°C	COP _d	-	2.57	1.89	2.51	1.89		
Tj = +2°C	COP _d	-	3.65	2.80	3.60	2.77		
Tj = +7°C	COP _d	-	5.35	3.76	5.35	3.89		
Tj = +12°C	COP _d	-	6.90	4.81	6.90	5.11		
Tj = température bivalente	COP _d	-	2.57	1.89	2.51	1.89		
Tj = température limite de fonctionnement	COP _d	-	2.24	1.66	2.38	1.67		
Pour les pompes à chaleur air/eau: température limite de fonctionnement	TOL	°C	-10	-10	-10	-10		
Température maximale de service de l'eau de chauffage	WTOL	°C	55	55	55	55		
Dispositif de chauffage d'appoint								
Puissance thermique nominale ⁽²⁾	P _{sup}	kW	1.3	1.3	1.7	2.1		
Type d'énergie utilisée	-	-	Électrique					
Consommation électrique dans les modes autres que le mode actif								
Mode arrêt	P _{OFF}	W	8	8	8	8		
Mode arrêt par thermostat	P _{TO}	W	45	22	72	25		
Mode veille	P _{SB}	W	12	12	12	12		
Mode résistance de carter	P _{CK}	W	0	0	0	0		
Autres caractéristiques								
Régulation de puissance	-	-	Inverter					
Pour les pompes à chaleur air/eau, débit d'air nominal, à l'extérieur	-	m³/h	6200			6200		

⁽¹⁾ Le détail des calculs est disponible sur la fiche package. L'appareil d'ambiance désigne : les sondes, thermostats d'ambiance, régulateurs déportés inclus ou non dans des kits.

⁽²⁾ Pour les dispositifs de chauffage des locaux par pompe à chaleur et les dispositifs de chauffage mixte par pompe à chaleur, la puissance thermique nominale P_{rated} est égale à la charge calorifique nominale P_{design} et la puissance thermique nominale d'un dispositif de chauffage d'appoint P_{sup} est égale à la puissance calorifique d'appoint sup(Tj).

⁽³⁾ Si le Cdh n'est pas déterminé par des mesures, le coefficient de dégradation par défaut est Cdh = 0.9.

▼ Fiche package

Sonde extérieure, incluse dans le produit combiné		
Classe du régulateur	II	
Contribution à l'efficacité saisonnière	2%	
Références thermostat d'ambiance modulant (avec sonde extérieure incluse dans le produit combiné)	074208 (Navilink A59)	074213 (Navilink A75)
	074214 (Navilink A78)	
Classe du régulateur	VI	
Contribution à l'efficacité saisonnière	4%	

Application 35°C

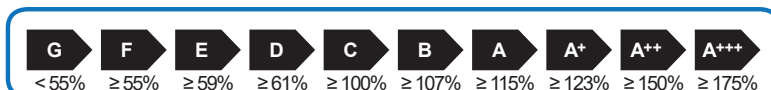

Nom du produit	Alféa ...	Extensa A.I. 5		Extensa A.I. 6		Extensa A.I. 8		Extensa A.I. 10	
Référence France (avec appoint)		526200		526201		526202		526203	
Référence Export (avec appoint)		526220		526221		526222		526223	
Référence Export (sans appoint)		526230		526231		526232		526233	
Efficacité saisonnière de la pompe à chaleur pour le chauffage des locaux		169%		169%		156%		155%	
Type de régulation :									
- Sonde extérieure (incluse dans le produit combiné)	Classe II	-	Classe II	-	Classe II	-	Classe II	-	
- Thermostat d'ambiance modulant (avec sonde extérieure incluse dans le produit combiné)	-	Classe VI	-	Classe VI	-	Classe VI	-	Classe VI	
Bonus	2%	4%	2%	4%	2%	4%	2%	4%	
Efficacité énergétique saisonnière du produit combiné pour le chauffage des locaux dans les conditions climatiques moyennes		171%	173%	171%	173%	158%	160%	157%	159%
Classe énergétique du package		A++	A++	A++	A++	A++	A++	A++	A++
Efficacité énergétique saisonnière du produit combiné pour le chauffage des locaux dans les conditions climatiques plus chaudes		219%	221%	214%	216%	209%	211%	198%	200%
Efficacité énergétique saisonnière du produit combiné pour le chauffage des locaux dans les conditions climatiques plus froide		NA							

L'efficacité énergétique du produit combiné prévue dans la présente fiche peut ne pas correspondre à son efficacité énergétique réelle une fois le produit combiné installé dans un bâtiment, car cette efficacité varie en fonction d'autres facteurs tels que les pertes thermiques du système de distribution et le dimensionnement des produits par rapport à la taille et aux caractéristiques du bâtiment.

Nom du produit	Alféa ...	Extensa A.I. 13		Extensa A.I. 16	
Référence France (avec appoint)		-		-	
Référence Export (avec appoint)		-		-	
Référence Export (sans appoint)		526234		526235	
Efficacité saisonnière de la pompe à chaleur pour le chauffage des locaux		151%		148%	
Type de régulation :					
- Sonde extérieure (incluse dans le produit combiné)	Classe II	-	Classe II	-	
- Thermostat d'ambiance modulant (avec sonde extérieure incluse dans le produit combiné)	-	Classe VI	-	Classe VI	
Bonus	2%	4%	2%	4%	
Efficacité énergétique saisonnière du produit combiné pour le chauffage des locaux dans les conditions climatiques moyennes		153%	155%	150%	152%
Classe énergétique du package		A++	A++	A++	A++
Efficacité énergétique saisonnière du produit combiné pour le chauffage des locaux dans les conditions climatiques plus chaudes		172%	175%	178%	180%
Efficacité énergétique saisonnière du produit combiné pour le chauffage des locaux dans les conditions climatiques plus froide		NA			

L'efficacité énergétique du produit combiné prévue dans la présente fiche peut ne pas correspondre à son efficacité énergétique réelle une fois le produit combiné installé dans un bâtiment, car cette efficacité varie en fonction d'autres facteurs tels que les pertes thermiques du système de distribution et le dimensionnement des produits par rapport à la taille et aux caractéristiques du bâtiment.

Application 55°C

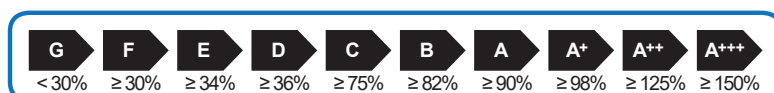

Nom du produit	Alféa ...	Extensa A.I. 5		Extensa A.I. 6		Extensa A.I. 8		Extensa A.I. 10	
Référence France (avec appoint)		526200		526201		526202		526203	
Référence Export (avec appoint)		526220		526221		526222		526223	
Référence Export (sans appoint)		526230		526231		526232		526233	
Efficacité saisonnière de la pompe à chaleur pour le chauffage des locaux		115%		115%		118%		113%	
Type de régulation :									
- Sonde extérieure (incluse dans le produit combiné)		Classe II	-	Classe II	-	Classe II	-	Classe II	-
- Thermostat d'ambiance modulant (avec sonde extérieure incluse dans le produit combiné)		-	Classe VI	-	Classe VI	-	Classe VI	-	Classe VI
Bonus		2%	4%	2%	4%	2%	4%	2%	4%
Efficacité énergétique saisonnière du produit combiné pour le chauffage des locaux dans les conditions climatiques moyennes		117%	119%	117%	119%	120%	122%	115%	117%
Classe énergétique du package		A+	A+	A+	A+	A+	A+	A+	A+
Efficacité énergétique saisonnière du produit combiné pour le chauffage des locaux dans les conditions climatiques plus chaudes		141%	143%	140%	142%	140%	142%	138%	140%
Efficacité énergétique saisonnière du produit combiné pour le chauffage des locaux dans les conditions climatiques plus froide		NA							

L'efficacité énergétique du produit combiné prévue dans la présente fiche peut ne pas correspondre à son efficacité énergétique réelle une fois le produit combiné installé dans un bâtiment, car cette efficacité varie en fonction d'autres facteurs tels que les pertes thermiques du système de distribution et le dimensionnement des produits par rapport à la taille et aux caractéristiques du bâtiment.

Nom du produit	Alféa ...	Extensa A.I. 13		Extensa A.I. 16	
Référence France (avec appoint)		-		-	
Référence Export (avec appoint)		-		-	
Référence Export (sans appoint)		526234		526235	
Efficacité saisonnière de la pompe à chaleur pour le chauffage des locaux		112%		113%	
Type de régulation :					
- Sonde extérieure (incluse dans le produit combiné)		Classe II	-	Classe II	-
- Thermostat d'ambiance modulant (avec sonde extérieure incluse dans le produit combiné)		-	Classe VI	-	Classe VI
Bonus		2%	4%	2%	4%
Efficacité énergétique saisonnière du produit combiné pour le chauffage des locaux dans les conditions climatiques moyennes		114%	116%	115%	117%
Classe énergétique du package		A+	A+	A+	A+
Efficacité énergétique saisonnière du produit combiné pour le chauffage des locaux dans les conditions climatiques plus chaudes		122%	124%	121%	123%
Efficacité énergétique saisonnière du produit combiné pour le chauffage des locaux dans les conditions climatiques plus froide		NA			

L'efficacité énergétique du produit combiné prévue dans la présente fiche peut ne pas correspondre à son efficacité énergétique réelle une fois le produit combiné installé dans un bâtiment, car cette efficacité varie en fonction d'autres facteurs tels que les pertes thermiques du système de distribution et le dimensionnement des produits par rapport à la taille et aux caractéristiques du bâtiment.

► Caractéristiques ERP Excellia A.I.

Marque commerciale / Nom du produit : Atlantic / Alféa Excellia A.I. ...			11		14		tri 11		tri 14		tri 16	
Référence France (Avec appoint)			526300		526301		526302		526303		526304	
Référence Export (Avec appoint)			526350		526351		526352		526353		526354	
Référence Export (Sans appoint)			526360		526361		526362		526363		526364	
Applications chauffage			35°C	55°C	35°C	55°C	35°C	55°C	35°C	55°C	35°C	55°C
Pompe à chaleur air/eau			Oui									
Équipée d'un dispositif de chauffage d'appoint			Oui (accessoire obligatoire)									
Climat moyen - Chauffage des locaux												
Classe énergétique (produit)			-	-	A++	A+	A++	A+	A++	A+	A++	A+
Classe énergétique (package)			-	-	A++	A+	A++	A+	A++	A+	A++	A+
Puissance thermique nominale ⁽²⁾			P _{rated}	kW	11	9	13	11	11	9	13	11
Efficacité énergétique nominale			η _s	%	151	112	148	113	154	112	150	117
Efficacité énergétique nominale avec sonde extérieure ⁽¹⁾			η _s	%	153	114	150	115	156	114	152	119
Efficacité énergétique nominale avec appareil d'ambiance ⁽¹⁾			η _s	%	155	116	152	117	158	116	154	121
Consommation d'énergie annuelle			Q _{he}	kWh	6062	6623	6824	8041	5930	6669	6738	7803
Climat froid - Chauffage des locaux												
Puissance thermique nominale ⁽²⁾			P _{rated}	kW	15	13	17	15	15	12	17	15
Efficacité énergétique nominale			η _s	%	121	100	118	100	124	100	122	100
Consommation d'énergie annuelle			Q _{he}	kWh	11048	11994	12834	14130	10911	11554	12567	13692
Climat chaud - Chauffage des locaux												
Puissance thermique nominale ⁽²⁾			P _{rated}	kW	10	8	11	9	11	9	12	10
Efficacité énergétique nominale			η _s	%	171	120	176	119	200	134	192	134
Consommation d'énergie annuelle			Q _{he}	kWh	3246	3573	3321	3719	2804	3450	3141	3643
Données acoustiques												
Puissance acoustique du module hydraulique			L _{WA}	dB (A)	46		46		46		46	
Puissance acoustique de l'unité extérieure			L _{WA}	dB (A)	69		69		68		69	
Puissance calorifique déclarée à charge partielle pour une température intérieure de 20°C et une température extérieure de Tj												
Tj = -7°C			Pdh	kW	10.0	8.2	11.1	10.0	10.0	8.2	11.1	10.0
Tj = +2°C			Pdh	kW	6.1	5.0	6.7	6.1	6.1	5.0	6.7	6.1
Tj = +7°C			Pdh	kW	6.2	5.9	6.2	5.9	6.2	5.9	6.2	5.9
Tj = +12°C			Pdh	kW	7.4	7.0	7.3	7.1	7.4	7.0	7.3	7.1
Tj = température bivalente			Pdh	kW	10.0	8.2	11.1	10.0	10.0	8.2	11.1	10.0
Tj = température limite de fonctionnement			Pdh	kW	10.0	8.0	10.8	9.3	9.9	8.1	10.8	9.3
Température bivalente			T _{biv}	°C	-7	-7	-7	-7	-7	-7	-7	-7
Coefficient de dégradation ⁽³⁾			Cdh	-	0.9	0.9	0.9	0.9	0.9	0.9	0.9	0.9

Marque commerciale / Nom du produit : Atlantic / Alféa Excellia A.I. ...			11		14		tri 11		tri 14		tri 16	
Référence France (Avec appoint)			526300		526301		526302		526303		526304	
Référence Export (Avec appoint)			526350		526351		526352		526353		526354	
Référence Export (Sans appoint)			526360		526361		526362		526363		526364	
Applications chauffage			35°C	55°C	35°C	55°C	35°C	55°C	35°C	55°C	35°C	55°C
Coefficients de performance déclarée à charge partielle pour une température intérieure de 20°C et une température extérieure de Tj												
Tj = -7°C	COP _d	-	2.57	1.89	2.51	1.89	2.70	1.92	2.54	1.95	2.43	1.83
Tj = +2°C	COP _d	-	3.65	2.80	3.60	2.77	3.70	2.75	3.70	2.87	3.62	2.89
Tj = +7°C	COP _d	-	5.35	3.76	5.35	3.89	5.49	3.93	5.39	4.07	5.51	4.12
Tj = +12°C	COP _d	-	6.90	4.81	6.90	5.11	7.09	5.16	7.04	5.38	7.16	5.50
Tj = température bivalente	COP _d	-	2.57	1.89	2.51	1.89	2.70	1.92	2.54	1.95	2.43	1.83
Tj = température limite de fonctionnement	COP _d	-	2.24	1.66	2.38	1.67	2.29	1.61	2.40	1.64	2.28	1.63
Pour les pompes à chaleur air/eau: température limite de fonctionnement	TOL	°C	-10	-10	-10	-10	-10	-10	-10	-10	-10	-10
Température maximale de service de l'eau de chauffage	WTOL	°C	60	60	60	60	60	60	60	60	60	60
Dispositif de chauffage d'appoint												
Puissance thermique nominale ⁽²⁾	P _{sup}	kW	1.3	1.3	1.7	2.1	1.4	1.2	1.7	2.0	1.9	2.7
Type d'énergie utilisée	-	-	Électrique									
Consommation électrique dans les modes autres que le mode actif												
Mode arrêt	P _{OFF}	W	8	8	8	8	14	14	14	14	14	14
Mode arrêt par thermostat	P _{TO}	W	45	22	72	25	44	32	66	43	88	32
Mode veille	P _{SB}	W	12	12	12	12	17	17	17	17	17	17
Mode résistance de carter	P _{CK}	W	0	0	0	0	0	0	0	0	0	0
Autres caractéristiques												
Régulation de puissance	-	-	Inverter									
Pour les pompes à chaleur air/eau, débit d'air nominal, à l'extérieur	-	m ³ /h	6200								6900	

⁽¹⁾ Le détail des calculs est disponible sur la fiche package. L'appareil d'ambiance désigne : les sondes, thermostats d'ambiance, régulateurs déportés inclus ou non dans des kits.

⁽²⁾ Pour les dispositifs de chauffage des locaux par pompe à chaleur et les dispositifs de chauffage mixte par pompe à chaleur, la puissance thermique nominale P_{rated} est égale à la charge calorifique nominale P_{designh} et la puissance thermique nominale d'un dispositif de chauffage d'appoint P_{sup} est égale à la puissance calorifique d'appoint sup(Tj).

⁽³⁾ Si le Cdh n'est pas déterminé par des mesures, le coefficient de dégradation par défaut est Cdh = 0.9.

▼ Fiche package

Sonde extérieure, incluse dans le produit combiné	
Classe du régulateur	II
Contribution à l'efficacité saisonnière	2%
Références thermostat d'ambiance modulant (avec sonde extérieure incluse dans le produit combiné)	074208 (Navilink A59) 074213 (Navilink A75) 074214 (Navilink A78)
Classe du régulateur	VI
Contribution à l'efficacité saisonnière	4%

Application 35°C



Nom du produit :	Alféa Excellia A.I. ...		11		14		tri 11		tri 14		tri 16	
Référence France (Avec appoint)	526300		526301		526302		526303		526304		526304	
Référence Export (Avec appoint)	526350		526351		526352		526353		526354		526354	
Référence Export (Sans appoint)	526360		526361		526362		526363		526364		526364	
Efficacité saisonnière de la pompe à chaleur pour le chauffage des locaux	151%		148%		154%		150%		149%			
Type de régulation :												
- Sonde extérieure (incluse dans le produit combiné)	classe II	-	classe II	-	classe II	-	classe II	-	classe II	-	classe II	-
- Thermostat d'ambiance modulant (avec sonde extérieure incluse dans le produit combiné)	-	classe VI	-	classe VI	-	classe VI	-	classe VI	-	classe VI	-	classe VI
Bonus	2%	4%	2%	4%	2%	4%	2%	4%	2%	4%	2%	4%
Efficacité énergétique saisonnière du produit combiné pour le chauffage des locaux dans les conditions climatiques moyennes 	153%	155%	150%	152%	156%	158%	152%	154%	151%	153%		
Classe énergétique du package	A++	A++	A++	A++	A++	A++	A++	A++	A++	A++	A++	A++
Efficacité énergétique saisonnière du produit combiné pour le chauffage des locaux dans les conditions climatiques plus chaudes 	173%	175%	178%	180%	207%	209%	198%	200%	190%	192%		
Efficacité énergétique saisonnière du produit combiné pour le chauffage des locaux dans les conditions climatiques plus froide 	123%	125%	120%	122%	126%	128%	124%	126%	121%	123%		

L'efficacité énergétique du produit combiné prévue dans la présente fiche peut ne pas correspondre à son efficacité énergétique réelle une fois le produit combiné installé dans un bâtiment, car cette efficacité varie en fonction d'autres facteurs tels que les pertes thermiques du système de distribution et le dimensionnement des produits par rapport à la taille et aux caractéristiques du bâtiment.

Application 55°C

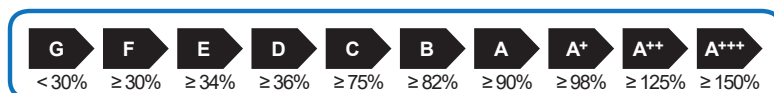

Nom du produit : Alféa Excellia A.I. ...	11		14		tri 11		tri 14		tri 16	
Référence France (Avec appoint)	526300		526301		526302		526303		526304	
Référence Export (Avec appoint)	526350		526351		526352		526353		526354	
Référence Export (Sans appoint)	526360		526361		526362		526363		526364	
Efficacité saisonnière de la pompe à chaleur pour le chauffage des locaux	112%		113%		112%		117%		117%	
Type de régulation :										
- Sonde extérieure (incluse dans le produit combiné)	classe II	-	classe II	-	classe II	-	classe II	-	classe II	-
- Thermostat d'ambiance modulant (avec sonde extérieure incluse dans le produit combiné)	-	classe VI	-	classe VI	-	classe VI	-	classe VI	-	classe VI
Bonus	2%	4%	2%	4%	2%	4%	2%	4%	2%	4%
Efficacité énergétique saisonnière du produit combiné pour le chauffage des locaux dans les conditions climatiques moyennes	114%	116%	115%	117%	114%	116%	119%	121%	119%	121%
Classe énergétique du package	A+	A+	A+	A+	A+	A+	A+	A+	A+	A+
Efficacité énergétique saisonnière du produit combiné pour le chauffage des locaux dans les conditions climatiques plus chaudes	122%	124%	121%	123%	138%	140%	139%	141%	143%	145%
Efficacité énergétique saisonnière du produit combiné pour le chauffage des locaux dans les conditions climatiques plus froide	102%	104%	102%	104%	102%	104%	102%	104%	102%	104%

L'efficacité énergétique du produit combiné prévue dans la présente fiche peut ne pas correspondre à son efficacité énergétique réelle une fois le produit combiné installé dans un bâtiment, car cette efficacité varie en fonction d'autres facteurs tels que les pertes thermiques du système de distribution et le dimensionnement des produits par rapport à la taille et aux caractéristiques du bâtiment.

► Caractéristiques ERP Extensa duo A.I.

Marque commerciale / Nom du produit : Atlantic / Alféa ...			Extensa Duo A.I. 5		Extensa Duo A.I. 6		Extensa Duo A.I. 8		Extensa Duo A.I. 10			
Référence France (Avec appoint)			526210		526211		526212		526213			
Référence Export (Avec appoint)			526226		526227		526228		526229			
Référence Export (Sans appoint)			526236		526237		526238		526239			
Applications chauffage			35°C	55°C	35°C	55°C	35°C	55°C	35°C	55°C		
Pompe à chaleur air/eau			Oui									
Équipée d'un dispositif de chauffage d'appoint			Oui									
Dispositif de chauffage mixte par pompe à chaleur			Oui									
Climat moyen - Chauffage des locaux												
Classe énergétique (produit)			-	-	A++	A+	A++	A+	A++	A+	A++	A+
Classe énergétique (package)			-	-	A++	A+	A++	A+	A++	A+	A++	A+
Puissance thermique nominale ⁽²⁾			P_{rated}	kW	4	4	5	5	7	6	8	8
Efficacité énergétique nominale			η_s	%	169	115	169	115	156	118	155	113
Efficacité énergétique nominale avec sonde extérieure ⁽¹⁾			η_s	%	171	117	171	117	158	120	157	115
Efficacité énergétique nominale avec appareil d'ambiance ⁽¹⁾			η_s	%	173	119	173	119	160	122	159	117
Consommation d'énergie annuelle			Q_{he}	kWh	2160	3027	2505	3180	3375	3886	4415	5415
Climat moyen - Production de l'eau chaude sanitaire												
Profil de soutirage			-	-	L		L		L		L	
Classe énergétique			-	-	A+		A+		A+		A+	
Efficacité énergétique			η_{wh}	%	120		120		120		120	
Consommation d'énergie annuelle			AEC	kWh	880		880		880		880	
Consommation journalière d'électricité			Q_{elec}	kWh	4		4		4		4	
Climat froid - Chauffage des locaux												
Puissance thermique nominale ⁽²⁾			P_{rated}	kW	NA							
Efficacité énergétique nominale			η_s	%	NA							
Consommation d'énergie annuelle			Q_{he}	kWh	NA							
Climat froid - Production de l'eau chaude sanitaire												
Profil de soutirage			-	-	NA							
Efficacité énergétique			η_{wh}	%	NA							
Consommation d'énergie annuelle			AEC	kWh	NA							
Consommation journalière d'électricité			Q_{elec}	kWh	NA							
Climat chaud - Chauffage des locaux												
Puissance thermique nominale ⁽²⁾			P_{rated}	kW	4	4	5	4	6	5	8	6
Efficacité énergétique nominale			η_s	%	217	139	212	138	207	138	196	136
Consommation d'énergie annuelle			Q_{he}	kWh	1090	1423	1167	1531	1439	1934	2203	2422
Climat chaud - Production de l'eau chaude sanitaire												
Profil de soutirage			-	-	L		L		L		L	
Efficacité énergétique			η_{wh}	%	120		120		120		120	
Consommation d'énergie annuelle			AEC	kWh	880		880		880		880	
Consommation journalière d'électricité			Q_{elec}	kWh	4		4		4		4	

Marque commerciale / Nom du produit : Atlantic / Alféa ...			Extensa Duo A.I. 5		Extensa Duo A.I. 6		Extensa Duo A.I. 8		Extensa Duo A.I. 10	
Référence France (Avec appoint)			526210		526211		526212		526213	
Référence Export (Avec appoint)			526226		526227		526228		526229	
Référence Export (Sans appoint)			526236		526237		526238		526239	
Applications chauffage			35°C	55°C	35°C	55°C	35°C	55°C	35°C	55°C
Données acoustiques										
Puissance acoustique du module hydraulique	L_{WA}	dB (A)	46							
Puissance acoustique de l'unité extérieure	L_{WA}	dB (A)	63	63	69	69				
Puissance calorifique déclarée à charge partielle pour une température intérieure de 20°C et une température extérieure de Tj										
Tj = -7°C	Pdh	kW	4.0	3.8	4.6	4.0	5.8	5.3	7.5	6.7
Tj = +2°C	Pdh	kW	2.4	2.3	2.8	2.5	3.5	3.1	4.5	4.1
Tj = +7°C	Pdh	kW	2.0	1.7	2.3	1.7	2.3	2.0	3.5	3.2
Tj = +12°C	Pdh	kW	2.3	2.1	2.3	2.1	2.4	2.2	4.0	4.0
Tj = température bivalente	Pdh	kW	4.0	3.8	4.6	4.0	5.8	5.3	7.5	6.7
Tj = température limite de fonctionnement	Pdh	kW	3.9	3.2	4.5	3.5	5.6	4.9	7.0	5.9
Température bivalente	T_{biv}	°C	-7	-7	-7	-7	-7	-7	-7	-7
Coefficient de dégradation ⁽³⁾	Cdh	-	0.9	0.9	0.9	0.9	0.9	0.9	0.9	0.9
Coefficients de performance déclarée à charge partielle pour une température intérieure de 20°C et une température extérieure de Tj										
Tj = -7°C	COP_d	-	2.86	1.86	2.65	1.79	2.35	1.77	2.35	1.74
Tj = +2°C	COP_d	-	4.10	2.82	4.17	2.86	3.82	2.93	3.81	2.74
Tj = +7°C	COP_d	-	5.00	4.00	5.99	4.03	5.69	4.12	5.71	4.10
Tj = +12°C	COP_d	-	8.12	5.84	8.29	5.84	8.16	5.81	7.16	5.72
Tj = température bivalente	COP_d	-	2.86	1.86	2.65	1.79	2.35	1.77	2.35	1.74
Tj = température limite de fonctionnement	COP_d	-	2.65	1.54	2.57	1.56	2.02	1.47	2.16	1.44
Pour les pompes à chaleur air/eau: température limite de fonctionnement	TOL	°C	-10	-10	-10	-10	-10	-10	-10	-10
Température maximale de service de l'eau de chauffage	WTOL	°C	55	55	55	55	55	55	55	55
Dispositif de chauffage d'appoint										
Puissance thermique nominale ⁽²⁾	P_{sup}	kW	0.6	1.1	0.7	1.0	0.9	1.2	1.4	1.7
Type d'énergie utilisée	-	-	Électrique							
Consommation électrique dans les modes autres que le mode actif										
Mode arrêt	P_{OFF}	W	6	6	6	6	6	6	5	5
Mode arrêt par thermostat	P_{TO}	W	19	17	23	16	30	16	43	22
Mode veille	P_{SB}	W	10	10	10	10	9	9	8	8
Mode résistance de carter	P_{CK}	W	0	0	0	0	0	0	0	0
Autres caractéristiques										
Régulation de puissance	-	-	Inverter							
Pour les pompes à chaleur air/eau, débit d'air nominal, à l'extérieur	-	m³/h	2070	2340	3600	6200				

⁽¹⁾ Le détail des calculs est disponible sur la fiche package. L'appareil d'ambiance désigne : les sondes, thermostats d'ambiance, régulateurs déportés inclus ou non dans des kits.

⁽²⁾ Pour les dispositifs de chauffage des locaux par pompe à chaleur et les dispositifs de chauffage mixte par pompe à chaleur, la puissance thermique nominale P_{rated} est égale à la charge calorifique nominale P_{design} et la puissance thermique nominale d'un dispositif de chauffage d'appoint P_{sup} est égale à la puissance calorifique d'appoint $sup(Tj)$.

⁽³⁾ Si le Cdh n'est pas déterminé par des mesures, le coefficient de dégradation par défaut est Cdh = 0.9.

▼ Fiche package

Sonde extérieure, incluse dans le produit combiné	
Classe du régulateur	II
Contribution à l'efficacité saisonnière	2%
Références thermostat d'ambiance modulant (avec sonde extérieure incluse dans le produit combiné)	074208 (Navilink A59) 074213 (Navilink A75) 074214 (Navilink A78)
Classe du régulateur	VI
Contribution à l'efficacité saisonnière	4%

Application 35°C

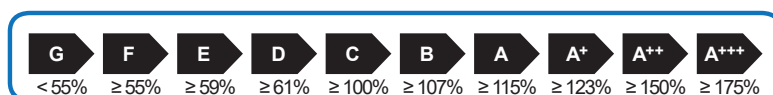

Nom du produit	Alféa ...	Extensa Duo A.I. 5		Extensa Duo A.I. 6		Extensa Duo A.I. 8		Extensa Duo A.I. 10	
Référence France (Avec appoint)		526210		526211		526212		526213	
Référence Export (Avec appoint)		526226		526227		526228		526229	
Référence Export (Sans appoint)		526236		526237		526238		526239	
Efficacité saisonnière de la pompe à chaleur pour le chauffage des locaux		169%		169%		157%		155%	
Type de régulation :									
- Sonde extérieure (incluse dans le produit combiné)		classe II	-	classe II	-	classe II	-	classe II	-
- Thermostat d'ambiance modulant (avec sonde extérieure incluse dans le produit combiné)		-	classe VI	-	classe VI	-	classe VI	-	classe VI
Bonus		2%	4%	2%	4%	2%	4%	2%	4%
Efficacité énergétique saisonnière du produit combiné pour le chauffage des locaux dans les conditions climatiques moyennes		171%	173%	171%	173%	159%	161%	157%	159%
Classe énergétique du package		A++	A++	A++	A++	A++	A++	A++	A++
Efficacité énergétique saisonnière du produit combiné pour le chauffage des locaux dans les conditions climatiques plus chaudes		219%	221%	214%	215%	209%	211%	198%	200%
Efficacité énergétique saisonnière du produit combiné pour le chauffage des locaux dans les conditions climatiques plus froide		NA							

L'efficacité énergétique du produit combiné prévue dans la présente fiche peut ne pas correspondre à son efficacité énergétique réelle une fois le produit combiné installé dans un bâtiment, car cette efficacité varie en fonction d'autres facteurs tels que les pertes thermiques du système de distribution et le dimensionnement des produits par rapport à la taille et aux caractéristiques du bâtiment.

Application 55°C

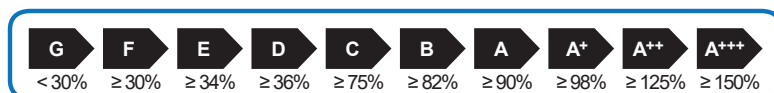

Nom du produit	Alféa ...	Extensa Duo A.I. 5		Extensa Duo A.I. 6		Extensa Duo A.I. 8		Extensa Duo A.I. 10	
Référence France (Avec appoint)		526210		526211		526212		526213	
Référence Export (Avec appoint)		526226		526227		526228		526229	
Référence Export (Sans appoint)		526236		526237		526238		526239	
Efficacité saisonnière de la pompe à chaleur pour le chauffage des locaux		115%		115%		118%		113%	
Type de régulation :									
- Sonde extérieure (incluse dans le produit combiné)		classe II		classe II		classe II		classe II	
- Thermostat d'ambiance modulant (avec sonde extérieure incluse dans le produit combiné)			classe VI		classe VI		classe VI		classe VI
Bonus		2%	4%	2%	4%	2%	4%	2%	4%
Efficacité énergétique saisonnière du produit combiné pour le chauffage des locaux dans les conditions climatiques moyennes		117%	119%	117%	119%	120%	122%	115%	117%
Classe énergétique du package		A+	A+	A+	A+	A+	A+	A+	A+
Efficacité énergétique saisonnière du produit combiné pour le chauffage des locaux dans les conditions climatiques plus chaudes		141%	143%	140%	142%	140%	142%	138%	140%
Efficacité énergétique saisonnière du produit combiné pour le chauffage des locaux dans les conditions climatiques plus froide		NA							

L'efficacité énergétique du produit combiné prévue dans la présente fiche peut ne pas correspondre à son efficacité énergétique réelle une fois le produit combiné installé dans un bâtiment, car cette efficacité varie en fonction d'autres facteurs tels que les pertes thermiques du système de distribution et le dimensionnement des produits par rapport à la taille et aux caractéristiques du bâtiment.

► Caractéristiques ERP Excellia duo A.I.

Marque commerciale / Nom du produit : Atlantic / Alféa Excellia Duo A.I. ...			11		14		tri 11		tri 14		tri 16			
Référence France (Avec appoint)			526321		526322		526323		526324		526325			
Référence Export (Avec appoint)			526355		526356		526357		526358		526359			
Référence Export (Sans appoint)			526365		526366		526367		526368		526369			
Applications chauffage			35°C	55°C	35°C	55°C	35°C	55°C	35°C	55°C	35°C	55°C		
Pompe à chaleur air/eau			Oui											
Équipée d'un dispositif de chauffage d'appoint			Oui (accessoire obligatoire)											
Dispositif de chauffage mixte par pompe à chaleur			Oui											
Climat moyen - Chauffage des locaux														
Classe énergétique (produit)			-	-	A++	A+	A+	A+	A++	A+	A++	A+	A+	A+
Classe énergétique (package)			-	-	A++	A+	A++	A+	A++	A+	A++	A+	A++	A+
Puissance thermique nominale ⁽²⁾			P _{rated}	kW	11	9	13	11	11	9	13	11	14	13
Efficacité énergétique nominale			η _s	%	151	112	148	113	154	112	150	117	149	117
Efficacité énergétique nominale avec sonde extérieure ⁽¹⁾			η _s	%	153	114	150	115	156	114	152	119	151	119
Efficacité énergétique nominale avec appareil d'ambiance ⁽¹⁾			η _s	%	155	116	152	117	158	116	154	121	153	121
Consommation d'énergie annuelle			Q _{he}	kWh	6062	6623	6824	8041	5930	6669	6738	7803	7408	9062
Climat moyen - Production de l'eau chaude sanitaire														
Profil de soutirage			-	-	L									
Classe énergétique			-	-	A									
Efficacité énergétique			η _{wh}	%	88									
Consommation d'énergie annuelle			AEC	kWh	1166									
Consommation journalière d'électricité			Q _{elec}	kWh	5.3									
Climat froid - Chauffage des locaux														
Puissance thermique nominale ⁽²⁾			P _{rated}	kW	15	13	17	15	15	12	17	15	18	17
Efficacité énergétique nominale			η _s	%	121	100	118	100	124	100	122	100	119	100
Consommation d'énergie annuelle			Q _{he}	kWh	11048	11994	12834	14130	10911	11554	12567	13692	14136	16468
Climat froid - Production de l'eau chaude sanitaire														
Profil de soutirage			-	-	L									
Efficacité énergétique			η _{wh}	%	79									
Consommation d'énergie annuelle			AEC	kWh	1320									
Consommation journalière d'électricité			Q _{elec}	kWh	6.0									
Climat chaud - Chauffage des locaux														
Puissance thermique nominale ⁽²⁾			P _{rated}	kW	10	8	11	9	11	9	12	10	13	11
Efficacité énergétique nominale			η _s	%	171	120	176	119	200	134	192	134	185	138
Consommation d'énergie annuelle			Q _{he}	kWh	3246	3573	3321	3719	2804	3450	3141	3643	3571	4040
Climat chaud - Production de l'eau chaude sanitaire														
Profil de soutirage			-	-	L									
Efficacité énergétique			η _{wh}	%	88									
Consommation d'énergie annuelle			AEC	kWh	1166									
Consommation journalière d'électricité			Q _{elec}	kWh	5.3									

Marque commerciale / Nom du produit : Atlantic / Alféa Excellia Duo A.I. ...			11		14		tri 11		tri 14		tri 16	
Référence France (Avec appoint)			526321		526322		526323		526324		526325	
Référence Export (Avec appoint)			526355		526356		526357		526358		526359	
Référence Export (Sans appoint)			526365		526366		526367		526368		526369	
Applications chauffage			35°C	55°C	35°C	55°C	35°C	55°C	35°C	55°C	35°C	55°C
Données acoustiques												
Puissance acoustique du module hydraulique		L _{WA} dB (A)	46		46		46		46		46	
Puissance acoustique de l'unité extérieure		L _{WA} dB (A)	69		69		68		69		69	
Puissance calorifique déclarée à charge partielle pour une température intérieure de 20°C et une température extérieure de Tj												
Tj = -7°C		Pdh kW	10.0	8.2	11.1	10.0	10.0	8.2	11.1	10.0	12.0	11.5
Tj = +2°C		Pdh kW	6.1	5.0	6.7	6.1	6.1	5.0	6.7	6.1	7.3	7.0
Tj = +7°C		Pdh kW	6.2	5.9	6.2	5.9	6.2	5.9	6.2	5.9	6.3	5.8
Tj = +12°C		Pdh kW	7.4	7.0	7.3	7.1	7.4	7.0	7.3	7.1	7.4	7.1
Tj = température bivalente		Pdh kW	10.0	8.2	11.1	10.0	10.0	8.2	11.1	10.0	12.0	11.5
Tj = température limite de fonctionnement		Pdh kW	10.0	8.0	10.8	9.3	9.9	8.1	10.8	9.3	11.7	10.3
Température bivalente		T _{biv} °C	-7	-7	-7	-7	-7	-7	-7	-7	-7	-7
Coefficient de dégradation ⁽³⁾		Cdh -	0.9	0.9	0.9	0.9	0.9	0.9	0.9	0.9	0.9	0.9
Coefficients de performance déclarée à charge partielle pour une température intérieure de 20°C et une température extérieure de Tj												
Tj = -7°C		COP _d -	2.57	1.89	2.51	1.89	2.70	1.92	2.54	1.95	2.43	1.83
Tj = +2°C		COP _d -	3.65	2.80	3.60	2.77	3.70	2.75	3.70	2.87	3.62	2.89
Tj = +7°C		COP _d -	5.35	3.76	5.35	3.89	5.49	3.93	5.39	4.07	5.51	4.12
Tj = +12°C		COP _d -	6.90	4.81	6.90	5.11	7.09	5.16	7.04	5.38	7.16	5.50
Tj = température bivalente		COP _d -	2.57	1.89	2.51	1.89	2.70	1.92	2.54	1.95	2.43	1.83
Tj = température limite de fonctionnement		COP _d -	2.24	1.66	2.38	1.67	2.29	1.61	2.40	1.64	2.28	1.63
Pour les pompes à chaleur air/eau: température limite de fonctionnement		TOL °C	-10	-10	-10	-10	-10	-10	-10	-10	-10	-10
Température maximale de service de l'eau de chauffage		WTOL °C	60	60	60	60	60	60	60	60	60	60
Dispositif de chauffage d'appoint												
Puissance thermique nominale ⁽²⁾		P _{sup} kW	1.3	1.3	1.7	2.1	1.4	1.1	1.7	2.0	2.0	2.7
Type d'énergie utilisée		-	Électrique									
Consommation électrique dans les modes autres que le mode actif												
Mode arrêt		P _{OFF} W	8	8	8	8	14	14	14	14	14	14
Mode arrêt par thermostat		P _{TO} W	45	22	72	25	44	32	66	43	88	32
Mode veille		P _{SB} W	12	12	12	12	17	17	17	17	17	17
Mode résistance de carter		P _{CK} W	0	0	0	0	0	0	0	0	0	0
Autres caractéristiques												
Régulation de puissance		-	Inverter									
Pour les pompes à chaleur air/eau, débit d'air nominal, à l'extérieur		- m ³ /h	6200								6900	

⁽¹⁾ Le détail des calculs est disponible sur la fiche package. L'appareil d'ambiance désigne : les sondes, thermostats d'ambiance, régulateurs déportés inclus ou non dans des kits.

⁽²⁾ Pour les dispositifs de chauffage des locaux par pompe à chaleur et les dispositifs de chauffage mixte par pompe à chaleur, la puissance thermique nominale P_{rated} est égale à la charge calorifique nominale P_{designh} et la puissance thermique nominale d'un dispositif de chauffage d'appoint P_{sup} est égale à la puissance calorifique d'appoint sup(Tj).

⁽³⁾ Si le Cdh n'est pas déterminé par des mesures, le coefficient de dégradation par défaut est Cdh = 0.9.

▼ Fiche package

Sonde extérieure, incluse dans le produit combiné	
Classe du régulateur	II
Contribution à l'efficacité saisonnière	2%
Références thermostat d'ambiance modulant (avec sonde extérieure incluse dans le produit combiné)	074208 (Navilink A59) 074213 (Navilink A75) 074214 (Navilink A78)
Classe du régulateur	VI
Contribution à l'efficacité saisonnière	4%

Application 35°C

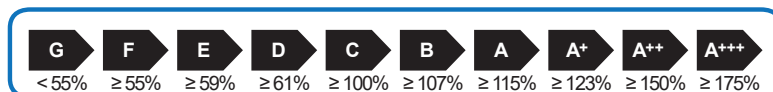

Nom du produit	Alféa Excellia ...	Duo A.I. 11		Duo A.I. 14		Duo A.I. tri 11		Duo A.I. tri 14		Duo A.I. tri 16	
Référence France (Avec appoint)		526321		526322		526323		526324		526325	
Référence Export (Avec appoint)		526355		526356		526357		526358		526359	
Référence Export (Sans appoint)		526365		526366		526367		526368		526369	
Efficacité saisonnière de la pompe à chaleur pour le chauffage des locaux		151%		148%		154%		150%		149%	
Type de régulation :											
- Sonde extérieure (incluse dans le produit combiné)		classe II	-	classe II	-	classe II	-	classe II	-	classe II	-
- Thermostat d'ambiance modulant (avec sonde extérieure incluse dans le produit combiné)		-	classe VI	-	classe VI	-	classe VI	-	classe VI	-	classe VI
Bonus		2%	4%	2%	4%	2%	4%	2%	4%	2%	4%
Efficacité énergétique saisonnière du produit combiné pour le chauffage des locaux dans les conditions climatiques moyennes		153%	155%	150%	152%	156%	158%	152%	154%	151%	153%
Classe énergétique du package		A++	A++	A++	A++	A++	A++	A++	A++	A++	A++
Efficacité énergétique saisonnière du produit combiné pour le chauffage des locaux dans les conditions climatiques plus chaudes		173%	175%	178%	180%	207%	209%	198%	200%	190%	192%
Efficacité énergétique saisonnière du produit combiné pour le chauffage des locaux dans les conditions climatiques plus froide		123%	125%	120%	122%	126%	128%	124%	126%	121%	123%

L'efficacité énergétique du produit combiné prévue dans la présente fiche peut ne pas correspondre à son efficacité énergétique réelle une fois le produit combiné installé dans un bâtiment, car cette efficacité varie en fonction d'autres facteurs tels que les pertes thermiques du système de distribution et le dimensionnement des produits par rapport à la taille et aux caractéristiques du bâtiment.

Application 55°C

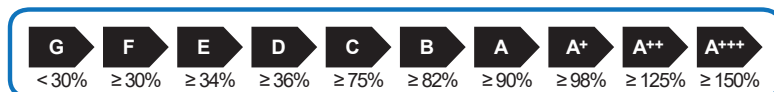

Nom du produit	Alféa Excellia ...		Duo A.I. 11		Duo A.I. 14		Duo A.I. tri 11		Duo A.I. tri 14		Duo A.I. tri 16	
Référence France (Avec appoint)			526321		526322		526323		526324		526325	
Référence Export (Avec appoint)			526355		526356		526357		526358		526359	
Référence Export (Sans appoint)			526365		526366		526367		526368		526369	
Efficacité saisonnière de la pompe à chaleur pour le chauffage des locaux			112%		113%		112%		117%		117%	
Type de régulation :												
- Sonde extérieure (incluse dans le produit combiné)	classe II		-		classe II		-		classe II		-	
- Thermostat d'ambiance modulant (avec sonde extérieure incluse dans le produit combiné)	-		classe VI		-		classe VI		-		classe VI	
Bonus	2%		4%		2%		4%		2%		4%	
Efficacité énergétique saisonnière du produit combiné pour le chauffage des locaux dans les conditions climatiques moyennes	114%		116%		115%		117%		114%		116%	
Classe énergétique du package	A+		A+		A+		A+		A+		A+	
Efficacité énergétique saisonnière du produit combiné pour le chauffage des locaux dans les conditions climatiques plus chaudes	122%		124%		121%		123%		138%		140%	
Efficacité énergétique saisonnière du produit combiné pour le chauffage des locaux dans les conditions climatiques plus froide	102%		104%		102%		104%		102%		104%	

L'efficacité énergétique du produit combiné prévue dans la présente fiche peut ne pas correspondre à son efficacité énergétique réelle une fois le produit combiné installé dans un bâtiment, car cette efficacité varie en fonction d'autres facteurs tels que les pertes thermiques du système de distribution et le dimensionnement des produits par rapport à la taille et aux caractéristiques du bâtiment.



A series of horizontal dotted lines spanning the width of the page, providing a guide for handwriting practice.

Date de la mise en service :

Coordonnées de votre installateur chauffagiste ou service après-vente.

Conditions de Garantie pour la France

Complémentaires aux C.G.V.

■ Garantie Contractuelle

Les présentes dispositions ne sont pas exclusives du bénéfice, au profit de l'acheteur du matériel, des conditions de la garantie légale qui s'applique dans le pays où a été acheté le matériel.

Nos appareils sont garantis 2 ans. Cette garantie porte sur le remplacement des pièces d'origine reconnues défectueuses par Atlantic.

Certaines pièces ou composants d'appareils bénéficient d'une garantie de 5 ans* : Échangeur ou corps de chauffe (Thermodynamique, Sol Gaz Condensation, Murales Gaz Condensation et Basse Température, Fioul Condensation et Basse Température, Poêle à Granulés, Cuisinière et Chaudière bûche), Compresseur, Capteurs solaires, Ballons ECS.

* Garantie de durée supérieure sous condition qu'un entretien soit réalisé annuellement depuis la mise en service.

■ Validité de la garantie

La validité de la garantie est conditionnée, **à l'installation et à la mise en service de l'appareil** par un installateur professionnel agréé ou qualifié ainsi qu'**à l'utilisation et aux entretiens annuels** réalisés conformément aux instructions précisées dans nos notices.

■ Exclusion de la Garantie

Ne sont pas couverts par la garantie :

- Pièces d'usure : électrodes, fusibles, voyants lumineux, joints, turbulateurs, anodes, réfractaires, gicleurs, verres, pièces en contact avec une flamme.
- Les détériorations de pièces provenant d'éléments extérieurs à l'appareil (humidité, chocs thermiques, effet d'orage, etc.).
- Les dégradations des composants électriques résultant de branchement sur secteur dont la tension mesurée à l'entrée de l'appareil serait inférieure ou supérieure de 10% de la tension nominale de 230V.

Aucune indemnité ne peut nous être demandée à titre de dommages et intérêts pour quelque motif que ce soit.

Dans un souci constant d'amélioration de nos matériels, toute modification jugée utile par nos services techniques et commerciaux, peut intervenir sans préavis. Les spécifications, dimensions et renseignements portés sur nos documents, ne sont qu'indicatifs et n'engagent nullement notre Société.