

FR

Manuel d'utilisation et de montage

Pompe à chaleur à conduits d'air pour production d'eau chaude sanitaire

WPA 303 ECO-2

À remettre à l'utilisateur !



Manuel d'utilisation et de montage - Version 10 - Au 06/2016

Imprimé en Slovénie, détenteur de droits d'auteur: Austria Email AG

Cet ouvrage est protégé par les droits d'auteur. Toute utilisation faite en dehors des limites des droits d'auteur est non autorisée et répréhensible par la loi sans autorisation de Austria Email AG. Toutes les versions précédentes perdent ainsi leur validité. Sous réserve de modifications.

1 Sommaire

1	Sommaire	2
2	Informations importantes	4
2.1	Signalétique	4
2.2	Indications et instructions générales	4
2.3	Consignes de sécurités et instructions	5
2.4	Obligations du fabricant	8
2.5	Obligations de l'installateur lors de l'installation	8
2.6	Assistance client et service après-vente	8
2.7	Obligations de l'utilisateur	8
2.8	Contrôle en usine	9
2.9	Stockage	9
2.10	Transport	9
2.11	Contenu de la livraison	9
3	Introduction	10
4	Description technique	10
4.1	Généralités	10
4.2	Dimensions :	11
4.3	Structure	12
4.4	Description des fonctions	13
4.5	Caractéristiques techniques	14
5	Montage	15
5.1	Emplacement de la pompe à chaleur	15
6	Installation	17
6.1.1	Raccords hydrauliques	17
6.1.2	Raccord du canal d'air	18
6.1.3	Raccord pour l'écoulement de l'eau de condensation	20
6.1.4	Installation de la source de chauffage auxiliaire	21
6.1.5	Installation de la sonde thermique de régulation externe	24
6.1.6	Branchement électrique	25
6.1.7	Raccordement électrique d'une source de chaleur additionnelle ou d'un interrupteur externe	26
7	Mise en service de l'appareil	27
7.1	Remplissage de l'appareil avec de l'eau	27
7.2	Opérations de contrôle avant la mise en service	27
7.3	Raccordement de l'appareil au réseau électrique	27
7.4	Fonctionnement de l'appareil	27
8	Dispositif de commande	28
8.1	Fenêtre principale	28
8.1.1	Température de l'eau sanitaire	28
8.1.2	Statut du système	28
8.1.3	Réglage de la température souhaitée pour l'eau sanitaire	29
8.2	Écran de veille	29
8.2.1	Tous les écrans de veille	29
8.3	Menu	30
8.3.1	Détection d'erreur	31
8.3.2	Chauffage rapide	31
8.3.3	Programme de fonctionnement de base	31
8.3.4	Différence de température ECO	31
8.3.5	Différence de température CONFORT	32
8.3.6	Plan de service	32
8.3.7	Plan de ventilation	33
8.3.8	Programme VACANCES	33
8.3.9	Heure	34
8.3.10	Programme « Source de réserve »	34
8.3.11	Programme « Surchauffe - Antilégionellose »	34
8.3.12	Chauffage rapide et automatique de l'eau	35
8.3.13	Luminosité de l'écran	35
8.3.14	Information système	35
8.3.15	Réglages avancés d'installation	36
9	Réglage du fonctionnement de l'appareil	39
9.1	Fonctionnement de base	39
9.1.1	Programme de fonctionnement de base	39
9.1.2	Source externe	39
9.1.3	Source de réserve	39
9.2	Fonctionnement avec source externe	39

9.2.1	L'eau est chauffée par l'appareil et la source externe	40
9.2.2	L'eau n'est chauffée que par la source externe en mode alternatif	41
9.2.3	Vérification de la disponibilité d'une source externe	42
9.3	Autres programmes de fonctionnement	43
9.3.1	Programme « Chauffage rapide de l'eau »«	43
9.3.2	CONFORT PLUS	43
9.3.3	« Programme antigel »	43
9.3.4	PHOTOVOLTAÏQU	44
10	Erreur et indication	44
10.1	Indication	44
10.2	Erreur	45
11	Mise au rebut	47
12	Maintenance et entretien de l'appareil	47
13	Dysfonctionnements	47
14	Plan de câblage	48
15	Garantie, garantie à raison des défauts et responsabilité du fait des produits	48

2 Informations importantes

Ce mode d'emploi détaille les opérations d'installation et d'entretien de l'appareil. Les opérations d'installation et d'entretien ne peuvent être effectuées que par des personnes dûment qualifiées. Afin de vous familiariser avec l'usage, les fonctionnalités et le mode de fonctionnement de l'appareil, veuillez lire avec attention ce mode d'emploi avant de procéder à l'installation.

- ▶ Une fois l'installation terminée, veuillez remettre ce mode d'emploi à l'utilisateur.
- ▶ Si l'appareil est utilisé par un tiers, veuillez remettre le mode d'emploi à cette personne.

Explication des termes :

- ▶ Une personne informée est une personne ayant lu ce mode d'emploi.
- ▶ Une personne qualifiée est une personne qui dispose d'un certificat prouvant sa qualification technique.
- ▶ Un spécialiste autorisé du service client est une personne ayant reçu une formation du fabricant qui lui permet d'effectuer les opérations d'installation et de maintenance.
- ▶ L'utilisateur utilise l'appareil conformément à l'usage prévu.
- ▶ L'installateur est un technicien qualifié chargé d'effectuer les travaux électriques et mécaniques ainsi que les opérations d'installation de l'appareil.

Toute utilisation incorrecte de l'appareil peut entraîner des dysfonctionnements, des dommages ou de graves blessures. Afin de limiter les risques, les informations importantes du mode d'emploi sont signalées par des caractères spéciaux.

2.1 Signalétique

Différents degrés de risques peuvent surgir pendant les opérations d'installation, de maintenance et pendant l'utilisation de l'appareil. Ce mode d'emploi inclut des avertissements particuliers. Ces derniers donnent à l'utilisateur les informations nécessaires lui permettant d'utiliser l'appareil correctement et sans dangers.



Les différents risques pour l'utilisateur ou l'appareil sont signalés de la manière suivante.

DANGER : risques pouvant entraîner de graves blessures.

INDICATION : risques pouvant entraîner de légères blessures.

ATTENTION : risques pouvant endommager l'appareil.



Les informations destinées à l'utilisateur sont signalées de la manière suivante.

REMARQUE : remarque contenant des informations importantes portant sur l'appareil, les exigences et le fabricant.

2.2 Indications et instructions générales



REMARQUE :

Veuillez lire le guide d'installation et le mode d'emploi avant l'installation de l'appareil.



REMARQUE :

Les modifications apportées à l'appareil ou le remplacement des pièces d'origine peuvent empêcher le fonctionnement correct et sûr de l'appareil et excluent la responsabilité du fabricant. En cas d'utilisation inappropriée ou inadéquate de l'appareil, le fabricant décline expressément toute responsabilité pour les dommages indirects et exclut toute demande de dommages et intérêts. Seul l'utilisateur est tenu responsable des blessures, dégâts et dommages matériels en cas d'utilisation inappropriée ou inadéquate de l'appareil.

**REMARQUE :**

L'installation de l'appareil doit se faire conformément au guide. Dans le cas contraire, la garantie fabricant ne s'appliquera pas.

**REMARQUE :**

Lors de la conception, configuration, installation et utilisation de l'appareil, veuillez à bien observer l'ensemble des caractéristiques techniques, instructions et remarques présentées dans ce mode d'emploi.

**DANGER :**

Le non respect du mode d'emploi et des règles d'utilisation lors de la connexion de l'appareil au réseau électrique peut entraîner de graves blessures, et dans certains cas la mort.

**INDICATION :**

L'utilisation de cet appareil est uniquement prévue dans un cadre domestique. L'utilisation de l'appareil dans des hôtels, magasins, industries légères et autres lieux publics n'est autorisée que lorsque des techniciens ou des personnes qualifiées s'occupent de l'appareil.

**INDICATION :**

Le raccordement de l'appareil au réseau électrique ne peut être effectué que par un électricien qualifié.

2.3 Consignes de sécurité et instructions

**INDICATION :**

L'appareil ne peut être installé dans une pièce dans laquelle l'air contient des polluants susceptibles d'endommager l'appareil (étable, entrepôt de produits dangereux, en plein air, etc.).

**INDICATION :**

Il est nécessaire de fixer une soupape de sécurité de 0,6 MPa (6 bar) de pression nominale au flexible d'alimentation de l'appareil. Cette dernière vise à empêcher une augmentation de la pression supérieure à la pression nominale du chauffe-eau.

**INDICATION :**

L'appareil ne doit être transporté qu'en position debout. Si l'appareil a été placé sur le côté durant le transport, il est essentiel de suivre les indications présentes sur l'emballage ou dans ce mode d'emploi.

**INDICATION :**

Le chauffe-eau à accumulation est conçu pour stocker de l'eau potable. Par conséquent, il doit être conforme aux directives nationales en termes d'eau potable. Si ces conditions ne sont pas respectées, le ballon peut se retrouver endommagé et la garantie peut être annulée.

**INDICATION :**

Le ballon d'eau chaude ne peut être utilisé sans eau.



INDICATION :

Le câble d'alimentation est doté d'un connecteur standard pouvant être raccordé à une prise murale standard (16 A, 230 V AC). Cette prise doit être directement raccordée à l'armoire électrique. Aucun autre appareil ne peut être raccordé sur la même ligne.



INDICATION :

L'eau est évacuée de l'appareil via le flexible de sortie du chauffe-eau à accumulation. Pour cela, il est recommandé d'installer un élément spécial ou une soupape d'évacuation entre la soupape de sécurité et le flexible de sortie.



INDICATION :

Afin d'assurer un bon fonctionnement de la soupape de sécurité, il est nécessaire d'effectuer un contrôle annuel de cet élément. Enlevez si nécessaire les dépôts calcaires et vérifiez si la soupape de sécurité fonctionne correctement.



INDICATION :

Il est possible que de l'eau goutte au niveau du tuyau d'évacuation de la soupape de décharge. Par conséquent, il est nécessaire de laisser le tuyau d'évacuation à l'air libre. Si vous fixez un tuyau à la soupape, ce dernier doit être orienté vers le bas afin que l'eau puisse s'écouler correctement.



INDICATION :

Ne pas laisser les enfants jouer avec l'appareil. Ne pas laisser les enfants nettoyer ou effectuer des opérations de maintenance sur l'appareil sans surveillance.



INDICATION :

L'appareil ne peut être utilisé que par des personnes capables d'assurer son fonctionnement en toute sécurité ainsi que par des personnes ayant connaissance des risques encourus. Les enfants à partir de 8 ans et les personnes aux

capacités physiques, sensorielles ou mentales réduites, ou manquant d'expérience ou

de connaissances ne peuvent utiliser cet appareil, sauf s'ils sont placés sous la supervision d'une personne.



INDICATION :

Ne pas déplacer, régler, nettoyer ou réparer l'appareil pendant son fonctionnement.



INDICATION :

Ne pas laisser les enfants nettoyer ou effectuer des opérations de maintenance sur l'appareil sans surveillance.

**INDICATION :**

Veillez observer les instructions de bon fonctionnement et de maintenance de l'appareil avant l'installation et pour toute opération ultérieure.

**INDICATION :**

L'installation de l'appareil doit se faire conformément aux consignes et aux instructions en vigueur du fabricant. Les opérations effectuées sur l'appareil ne peuvent être que par une personne qualifiée.

**INDICATION :**

Ne pas couvrir et ne déposer aucun objet sur l'appareil. Toujours laisser un accès libre à l'appareil. Si, durant le fonctionnement de l'appareil, la température de l'eau dépasse 85°C, veuillez prendre contact avec notre service client.

**INDICATION :**

Veillez à ce que l'appareil ne mette personne en danger. Accès interdit aux enfants et aux personnes n'ayant pas informé du mode de fonctionnement de l'appareil.

**INDICATION :**

Ne pas placer l'appareil dans une pièce de laquelle il ne peut être sorti. Ne pas apporter de modifications à l'appareil et ne pas installer d'éléments empêchant l'accès.

**INDICATION :**

L'entretien et la maintenance de l'appareil ne peuvent être effectués que par un spécialiste autorisé du service client. En cas de dysfonctionnement, veuillez contacter l'installateur de l'appareil.

**INDICATION :**

Ne pas nettoyer l'appareil avec des produits d'entretien qui contiennent des agents abrasifs, de la soude, de l'acide ou du chlorure, car cela pourrait endommager la surface de l'appareil.

**INDICATION :**

L'appareil contient du réfrigérant R134a, classé comme gaz à effet de serre par le protocole de Kyoto. Par conséquent, les opérations effectuées sur l'appareil ne peuvent être réalisées que par une personne autorisée à manipuler des gaz réfrigérants. Cette autorisation est établie en fonction de la loi en vigueur dans le pays. En cas d'intervention sur l'appareil, toute fuite de gaz réfrigérant dans l'atmosphère doit être empêchée.

**DANGER :**

La connexion de l'appareil au câble d'alimentation ne peut être effectuée que par un électricien qualifié. Au cours des travaux d'entretien, l'appareil doit être débranché du réseau électrique. Le câble d'alimentation doit être facilement accessible. La fiche doit facilement pouvoir être retirée de la prise murale.

**ATTENTION :**

Afin d'éviter tout danger, le câble de l'alimentation ne peut être remplacé que par le fabricant ou l'installateur autorisé.

2.4 Obligations du fabricant

Le fabricant garantit que l'appareil est conforme aux directives et aux normes européennes en vigueur. L'appareil dispose du logo CE ainsi que de l'ensemble des documents nécessaires.

Nous nous réservons le droit de modifier le mode d'emploi sans avis préalable.

En tant que fabricant, notre responsabilité n'est pas engagée pour :

- ▶ Installation non conforme aux instructions.
- ▶ Utilisation non conforme au mode d'emploi.
- ▶ Entretien inapproprié et/ou non suffisant de l'appareil.

2.5 Obligations de l'installateur lors de l'installation

L'installateur est responsable de l'installation et de la mise en service de l'appareil conformément aux exigences suivantes :

- ▶ Il doit lire le guide d'installation et le mode d'emploi avant d'effectuer l'installation.
- ▶ Il doit effectuer l'installation conformément à la législation, aux directives et aux normes nationales en vigueur.
- ▶ Il doit effectuer la mise en service et corriger, autant que possible, tout dérèglement rencontré lors du démarrage.
- ▶ Il doit former l'utilisateur et effectuer l'ensemble des réglages.
- ▶ Il doit informer l'utilisateur des opérations régulières à effectuer sur l'appareil pour permettre son bon fonctionnement tout au long de sa durée de vie.
- ▶ Il doit expliquer le fonctionnement de l'ensemble du système à l'utilisateur.
- ▶ Il doit remettre l'ensemble des documents fournis à l'utilisateur.

2.6 Assistance client et service après-vente

Les prestations de services et les diagnostics de pannes pendant la période de garantie sont assurés par Austria Email AG.



Lors d'une commande de pièces détachées pour cet appareil, veuillez indiquer les éléments suivants :

- ▶ le produit
- ▶ le type exact du produit
- ▶ le numéro de série
- ▶ l'année de construction

Vous trouverez toutes les données requises pour commander des pièces de rechange sur une plaque ou un autocollant apposé sur l'appareil.



REMARQUE

En cas de modification apportée à l'appareil, de remplacement des pièces d'origine, d'utilisation inappropriée ou forcée de l'appareil, la garantie du fabricant cesse de s'appliquer. Les frais générés par d'éventuelles interventions techniques sont à la charge de l'utilisateur.

Durant la période de garantie, les réparations et les opérations de maintenance ne peuvent être effectuées que par le fabricant ou un service client autorisé par ce dernier. Dans le cas contraire, la garantie cesse de s'appliquer.

2.7 Obligations de l'utilisateur

Pour assurer un fonctionnement correct et efficace de l'appareil, l'utilisateur doit respecter les indications suivantes :

- ▶ Il doit lire avec attention le guide d'installation et le mode d'emploi livrés avec l'appareil.
- ▶ L'installation et la mise en service de l'appareil ne peuvent être effectuées que par une personne qualifiée et autorisée.
- ▶ Il doit suivre les explications de l'installateur relatives au fonctionnement et à l'utilisation de l'appareil.
- ▶ Il doit s'assurer que l'appareil soit contrôlé et entretenu de manière régulière par un spécialiste autorisé du service client.
- ▶ Il doit conserver le mode d'emploi et le guide d'installation dans un endroit sec situé à proximité de l'appareil.

2.8 Contrôle en usine

Afin d'assurer un haut standard de qualité, les points suivants sont contrôlés au cours du processus de fabrication de chaque appareil :

- ▶ Étanchéité du circuit de refroidissement
- ▶ Étanchéité
- ▶ Herméticité
- ▶ Sécurité électrique
- ▶ Fonctionnalité

2.9 Stockage

L'appareil doit être placé dans une pièce sèche et propre. La température de la pièce doit être comprise entre 10°C et 45°C, voire pendant une courte période (maximum 24 heures) jusqu'à 55°C.

2.10 Transport

La pompe à chaleur est protégée lors du transport par un film protecteur et des emballages en carton afin d'éviter tout endommagement, comme bosselures et stries. L'appareil doit rester à la verticale après le transport pour une durée de 2 heures au minimum pour que l'huile répartie puisse s'accumuler dans le compresseur.

L'appareil emballé doit être transporté à la verticale.

Si l'appareil ne dispose pas d'emballage pour le transport, il est nécessaire de le protéger de manière adéquate.



ATTENTION :

La pompe à chaleur ne doit en aucun cas être couchée.



ATTENTION :

Avant de déplacer l'appareil, il est nécessaire de le déconnecter du réseau électrique.



INDICATION :

L'appareil contient des composants fragiles, il est donc nécessaire d'éviter tout choc et toute chute sur le sol pendant son transport.



INDICATION :

L'appareil ne doit pas être incliné de plus de 30° vers l'avant ou vers l'arrière.



INDICATION :

Le poids de l'appareil est supérieur au poids pouvant être porté par une personne seule. L'acheteur est responsable de toute blessure ou tout dommage pouvant être occasionné.

2.11 Contenu de la livraison

La livraison contient :

1. Pompe à chaleur
2. Manuels d'utilisation et de montage
3. Pieds

3 Introduction

Nous vous remercions de votre confiance pour l'achat de notre pompe à chaleur. Nous sommes convaincus que l'appareil et ses services vous satisferont comme nous le sommes nous-mêmes. Avant la première utilisation veuillez lire attentivement le contenu de ce manuel d'utilisation. Ce manuel est conçu de manière à vous informer de tous les fonctionnements à l'utilisation. N'hésitez cependant pas à demander votre revendeur de vous expliquer le fonctionnement et la manipulation de l'appareil. Notre service après-vente et notre service commercial restent également à votre disposition pour tout renseignement complémentaire. Gardez cette notice précieusement et transmettez-la, si vous cédez l'appareil, aux tierces personnes.

4 Description technique

4.1 Généralités

La pompe à chaleur est un appareil conçu pour préparer efficacement l'eau sanitaire des habitations ou des petites entreprises. Lors du chauffage de l'eau sanitaire, la pompe refroidit également la pièce où est renvoyée l'air et où la source de chaleur a été extraite pour préparer l'eau sanitaire. En plus de la préparation de l'eau sanitaire, l'appareil peut également servir à refroidir la pièce. Dans ce cas, il est nécessaire de noter que la pièce ne sera refroidie que lorsqu'une opération de chauffage de l'eau sanitaire sera effectuée.

**REMARQUE :**

Afin d'améliorer l'efficacité et permettre plus d'économies, il est recommandé d'utiliser comme source de chaleur l'air d'une pièce émettant de la chaleur résiduelle (chaufferies, buanderies, cuisines, caves, cellier, etc.) et où une température élevée domine.

4.2 Dimensions :

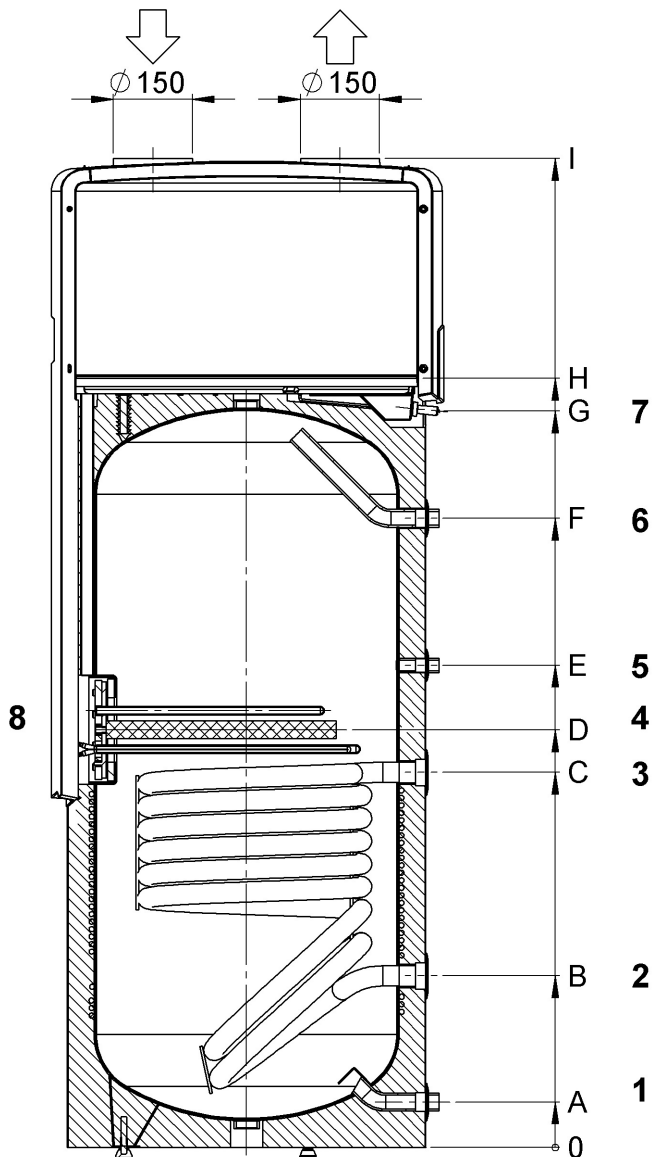

WPA 303 ECO - 2	
A	85 mm
B	320 mm
C	700 mm
D	780 mm
E	901 mm
F	1175 mm
G	1376 mm
H	1422 mm
I	1848 mm
1	Connecteur eau froide G1"
2	Registre tubulaire – Retour
3	Registre tubulaire – Départ
4	Bride DN120
5	Circulation G3/4"
6	Connecteur eau chaude G1"
7	Connecteur eau de condensation $\varnothing 16$
8	Bouchon bride

4.3 Structure

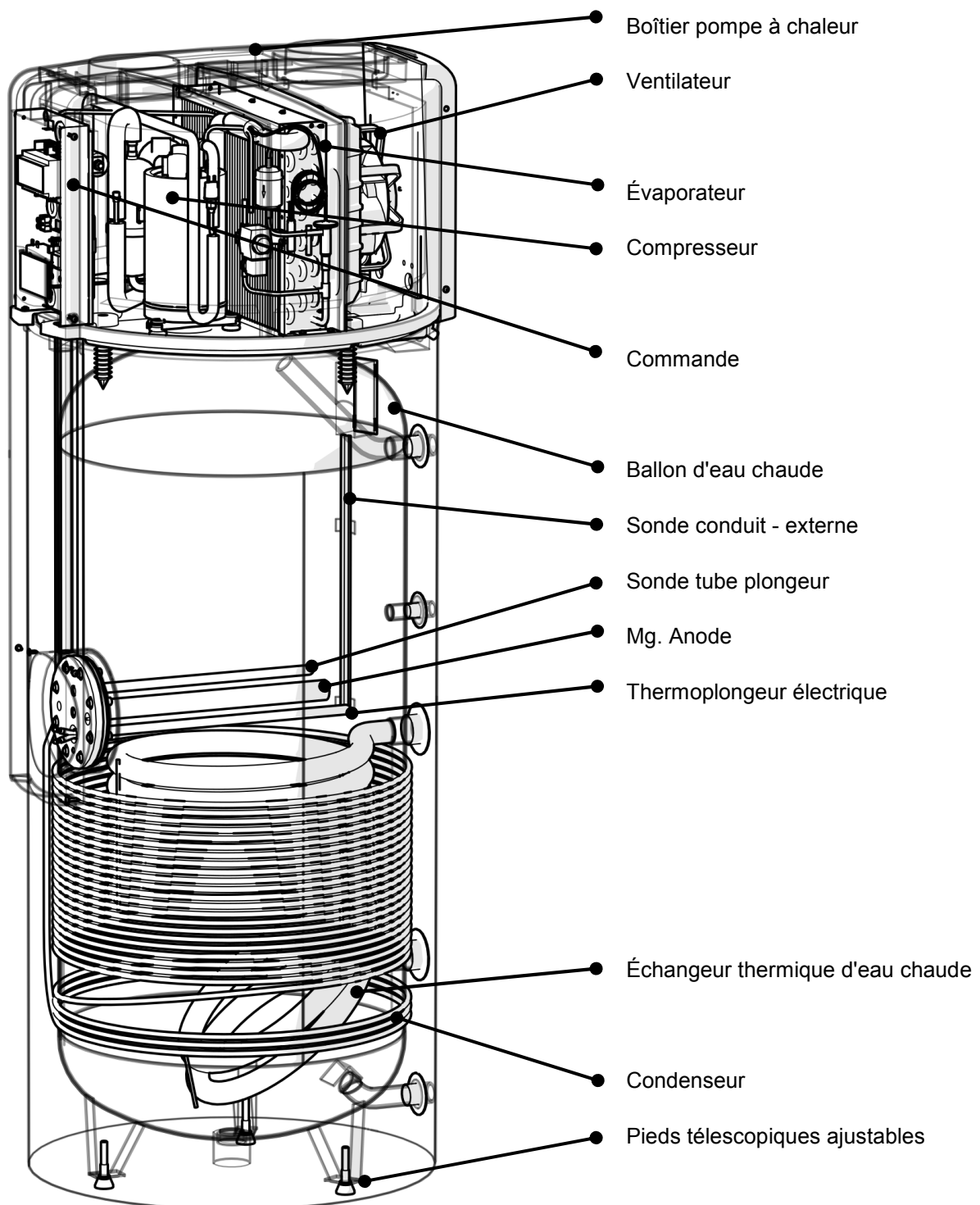

Le chauffage de l'eau sanitaire à l'aide d'une pompe à chaleur constitue un mode d'alimentation des bâtiments en eau respectueux de l'environnement et efficace. Les modèles WPA 303 ECO et WPA 233 ECO sont conçus sous la forme d'une unité constituée d'un chauffe-eau et d'un groupe (compresseur, évaporateur, ventilateur, etc.). Le capot de la pompe à chaleur en EPP est muni de deux embouts permettant le raccordement à un système de conduits. La pompe à chaleur offre également la possibilité d'aérer une pièce choisie. Le groupe de la pompe à chaleur comprend : Compresseur, évaporateur, ventilateur centrifuge, tuyauterie cuivre et installation électrique. C'est dans le groupe de la pompe à chaleur que se déroule le processus thermodynamique pour la fabrication de l'eau chaude dans l'accumulateur.

4.4 Description des fonctions

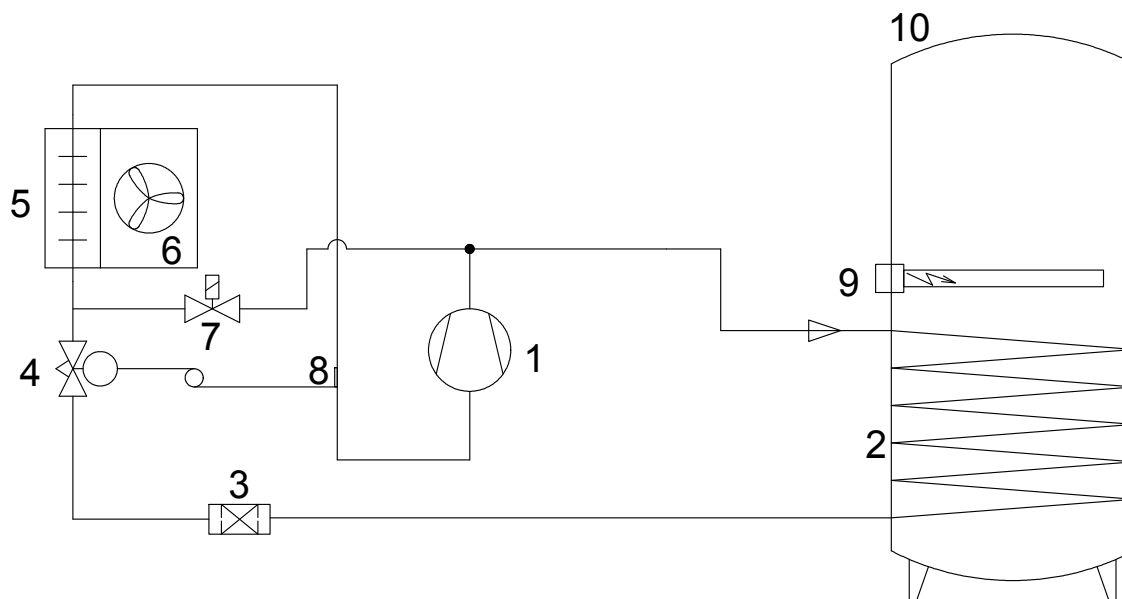

- | | |
|--------------------|---|
| 1 Compresseur | 6 Ventilateur |
| 2 Condensateur | 7 Électrovanne |
| 3 Déshydrateur | 8 Capteur de température de la vanne de détente |
| 4 Vanne de détente | 9 Élément chauffant électrique |
| 5 Évaporateur | 10 Chauffe-eau à accumulateur |

Le système de refroidissement de la pompe à chaleur est un circuit fermé dans lequel le gaz réfrigérant R134A circule comme agent caloporteur. En cas de basse pression et basse température (p.ex. 10°C), le réfrigérant vaporise dans l'évaporateur et permet ainsi d'évacuer la chaleur de l'air environnant. L'air du compresseur est condensé à plus haute pression, même si la température du réfrigérant atteint une température supérieure à celle de l'eau dans le chauffe-eau à accumulateur. Au niveau du compresseur, le réfrigérant transfère la chaleur dans l'eau et se fluidifie. Grâce à ce processus de ré-expansion, la pression du réfrigérant est réduite à sa valeur initiale et le cycle est complété. Ce processus se répète en continu pendant le fonctionnement de l'appareil.

Ballon d'eau chaude

Le chauffe-eau à accumulateur est un récipient émaillé qui dispose de mousse de polyuréthane pour son isolation thermique ainsi que d'une paroi en tôle pour sa protection mécanique. Le ballon d'eau chaude est équipé en série d'un échangeur thermique à eau qui peut être raccordé à une chaudière fournissant des sources de chaleur alternatives ou supplémentaires. Le ballon d'eau chaude contient une anode en magnésium qui empêche la corrosion de l'appareil dans le cas où la couche d'émail venait à être endommagée.

Élément chauffant électrique

L'appareil dispose en série d'un élément chauffant électrique d'une puissance de 1,5 kW qui sert de source de chaleur alternative ou supplémentaire.

Capteur de gel

La pompe à chaleur est équipée d'un capteur d'air qui passe par l'évaporateur de la pompe à chaleur. Lorsque la température de l'air est inférieure à -7 °C, la pompe à chaleur s'éteint de manière préventive pendant au moins 30 minutes. Le cas échéant, le chauffage passe automatiquement (pompe de circulation activée) en mode électrique ou chaudière (dans le cas d'une pompe à chaleur raccordée à une chaudière).

Thermostat de sécurité

L'appareil est équipé d'un thermostat de sécurité dont la fonction est limitée à 90 °C. Cela signifie que la connexion électrique sera coupée si cette température est dépassée. De ce fait, l'appareil ne sera plus en état de marche. Dans ce cas, il est nécessaire de prendre contact avec un installateur autorisé.



ATTENTION :

Dans le cas d'un chauffage avec une chaudière ou des cellules photovoltaïques, la température peut atteindre 85 °C ou plus, ce qui pourra pour effet une déconnexion du thermostat de sécurité. Dans ce cas, il est nécessaire de prendre contact avec un installateur autorisé. Seul un installateur autorisé peut réinitialiser le thermostat.

Régulation de la température de l'eau dans le ballon d'eau chaude

Un régulateur de haute qualité doté d'un écran tactile OPTITRONIC 2 se charge de la régulation de la température de l'eau.

Le régulateur démarre ou arrête le compresseur et le ventilateur en fonction de la température de l'eau définie. Dans certaines conditions, il peut également démarrer ou éteindre l'élément chauffant électrique ou la pompe de circulation de la chaudière. La température maximale pouvant être choisie est de 65 °C. Si la température de l'eau dans le chauffe-eau à accumulateur dépasse les 90 °C, le régulateur éteint l'ensemble des sources de chaleur auxquelles est raccordé l'appareil.

La température minimum de l'eau dans le chauffe-eau à accumulateur est de 7 °C.

Protection contre la surpression du système de refroidissement

Afin d'éviter une surpression du système de refroidissement et pour éviter tout dommage qui pourrait en résulter, l'interrupteur de sécurité de surpression éteint l'appareil en cas de surpression.

Conditions de fonctionnement

En fonctionnement normal, la température environnante peut se situer entre -7 °C et +35 °C. L'air doit être propre, l'humidité relative de l'air ne doit pas dépasser 50 % à une température de +35 °C. Avec des températures basses, l'humidité de l'air peut être un peu plus élevée. Pour les appareils installés à une altitude élevée, le fonctionnement peut être perturbé du fait de la faible pression de l'air.

4.5 Caractéristiques techniques

Produit	Pompe à chaleur à gaines d'air pour la fabrication d'eau chaude sanitaire
Modèle	WPA 303 ECO 2
Puissance calorifique maximale :	1850 W (3350 W)*
Puissance électrique :	440 W (1940 W)*
Puissance électrique max. :	560 W (60°C) (1760 W)*
Thermoplongeur électrique :	1500 W
Tension :	230 V a.c.
Puissance maximale absorbée pompe de circulation :	300 W
Fluide frigorigène :	R134a (900 g)
Température maximale de l'eau :	60°C - 65°C (75°C)*
Classe de protection :	IPX1
Température environnante :	-7 - +35°C
Protection mémoire	Anode Mg
Niveau d'émission sonore	56 dB(a)
Protection électrique	 16 A, (230 V a.c.)
Pression max. admissible dans le réservoir :	1,0 MPa (10 bars) à 95 °C
Pression max. admissible dans l'échangeur thermique d'eau chaude :	1,0 MPa (10 bars) à 110°C
Pression max. admissible dans le circuit de refroidissement :	2,3 Mpa (23 bars)
Puissance calorifique de l'échangeur thermique à	15 kW

eau chaude :	
Sorties mémoire :	G 1"
Circulation :	G 3/4"
Manchon de sortie d'air :	Φ 150 mm

* Dans le cas d'un autre élément chauffant électrique

	WPA 303 ECO 2
Poids :	150 kg
Volume :	300 L
Débit	XL
COP_{DHW} (EN16147; (EU) 812/2013; A20W55)	3,8
Puissance de l'échangeur thermique :	15 kW
Débit d'air nécessaire :	380 m ³ /h
Hauteur minimale de la pièce :	2200 mm
Chauffage électrique supplémentaire	1,5 kW

5 Montage

5.1 Emplacement de la pompe à chaleur

La pompe à chaleur ne doit pas être mise en place dans les lieux dont l'air pourrait contenir des produits nocifs ou toxiques (étables, entrepôts pour substances dangereuses, à ciel ouvert, etc.). La hauteur minimale de la pièce doit être de 2200 mm. Le volume minimal de la pièce doit être de 20 m³. La pompe à chaleur est conçue pour aspirer directement l'air chaud environnant ou via le système de conduits de ventilation pour ensuite le souffler dans les pièces environnantes ou à proximité. L'air aspiré dégage sa chaleur vers la pompe à chaleur puis est renvoyé, en fonction des besoins, souhaits et exigences dans la pièce choisie ou dans un endroit raccordé au système. La pompe à chaleur permet les modes de ventilation suivants qui dépendent de la conception du système de gaines :

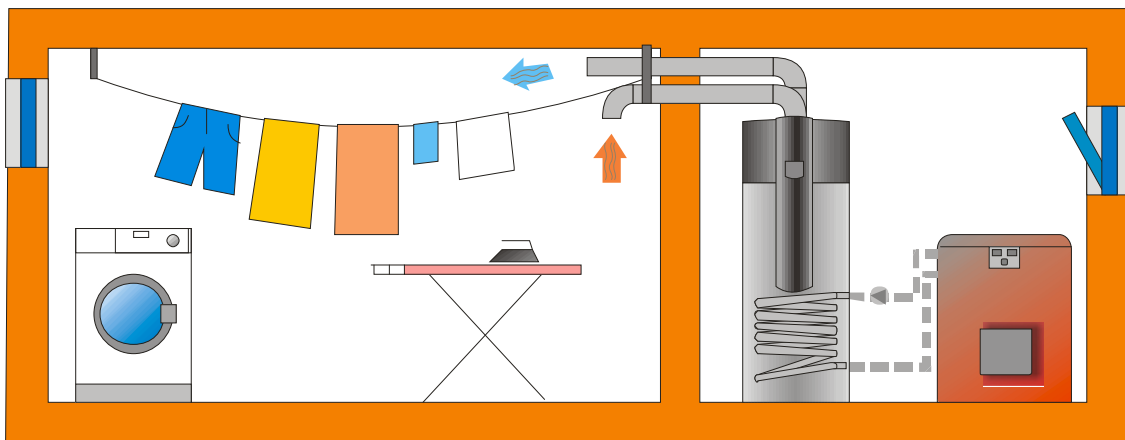

Figure 1 : Aspiration de l'air de la pièce attenante - soufflage de l'air dans la même pièce attenante (chauffage de la pièce attenante)

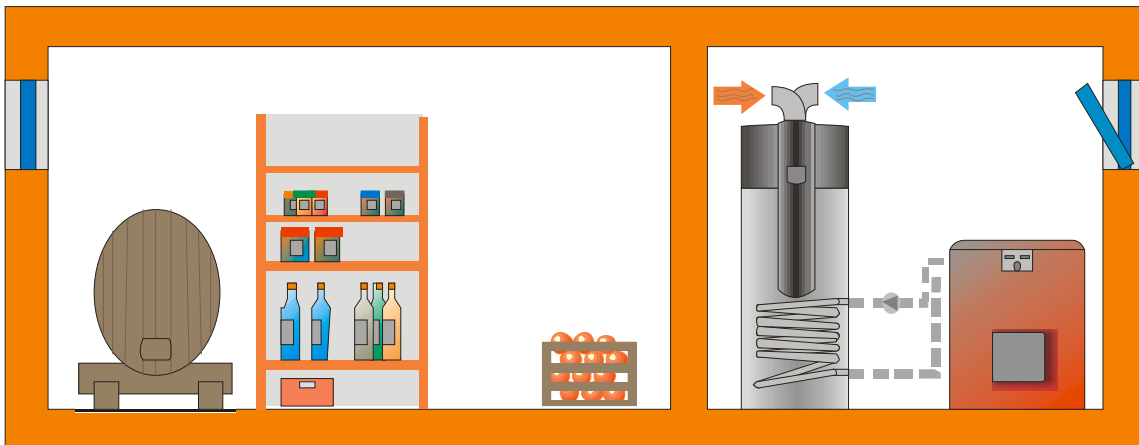

Figure 2 : Aspiration de l'air de la pièce - soufflage de l'air dans la même pièce ou dans une pièce éloignée

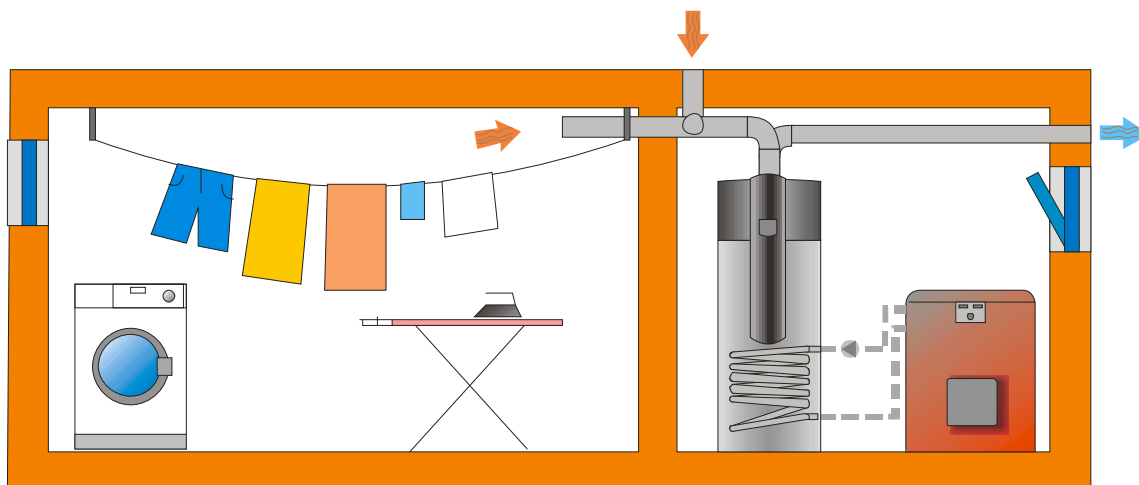
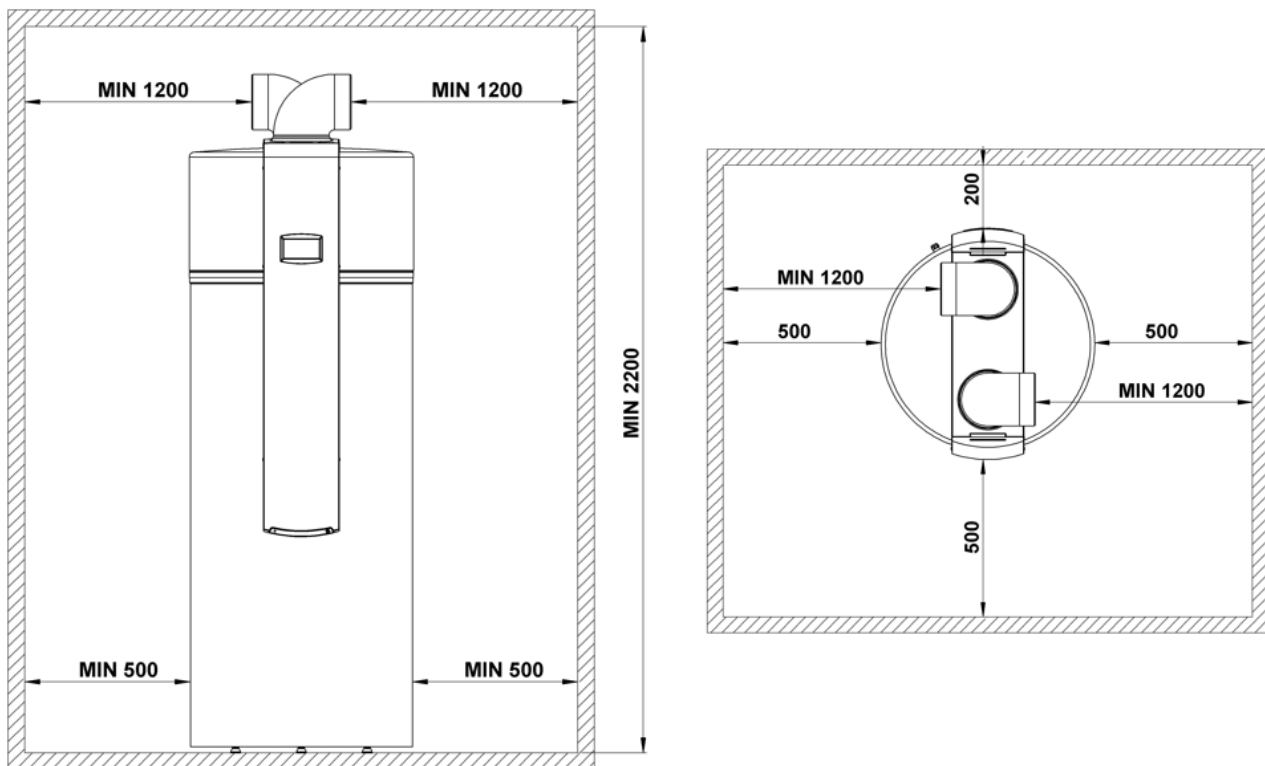

Figure 3 : Aspiration de l'air de la pièce - soufflage de l'air dans un endroit raccordé au système

Le système de conduits le plus répandu est celui, où l'air est aspiré depuis des pièces à forte déperdition de chaleur pour être ensuite acheminé dans la pompe à chaleur qui se trouve habituellement dans la cave. Le système extrait une partie de la chaleur contenue dans l'air et la souffle à nouveau dans l'environnement. L'air de la salle de bains, cuisine, toilettes etc. contient souvent des odeurs qui sont par conséquent soufflées à l'extérieur.



Si le WP utilise l'air environnant de la pièce, cette dernière doit mesurer au moins 30 m³.

6 Installation

6.1.1 Raccords hydrauliques

Le raccord à l'arrivée d'eau doit être effectué selon les normes et prescriptions en vigueur pour le raccordement de chauffe-eau. Le raccordement à l'arrivée d'eau est décrit sur l'image 3. La pression max. dans le conduit d'eau ne doit pas être supérieure à 6 bars. L'échangeur thermique à tubes lisses doit être rincé correctement avant la première mise en service, nous conseillons en outre le montage d'un filtre à particules. Si l'échangeur thermique à tubes lisses n'est pas utilisé lors de l'utilisation de l'accumulateur (p.ex. pompe à chaleur seule), ce dernier doit être rempli avec un mélange à base de glycol afin d'éviter toute corrosion due à l'eau de condensation générée. L'échangeur à tubes lisses rempli ne doit en aucun cas être fermé des deux côtés après le remplissage (dilatation par pression, provoquée par la température).

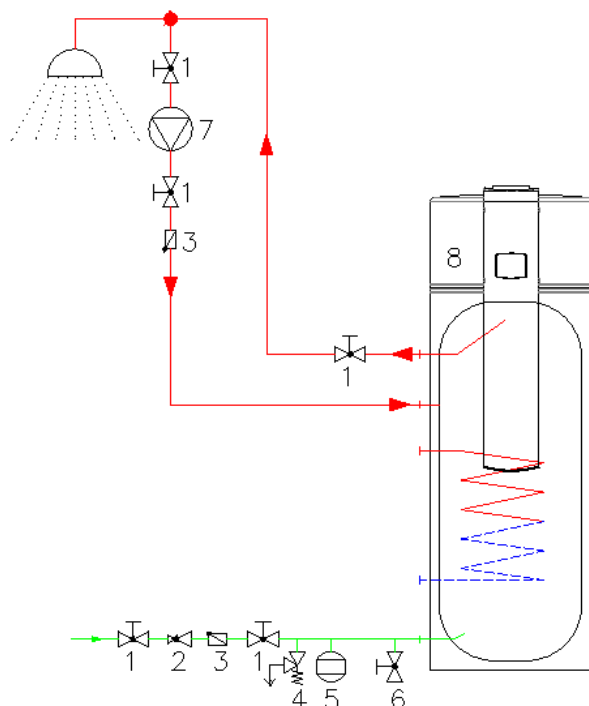

1. Clapet d'arrêt
2. Soupape réductrice
3. Clapet anti-retour
4. Clapet de sécurité
5. Vase d'expansion
6. Soupape de vidange
7. Pompe de circulation
8. Pompe à chaleur

Dimension de la chambre d'expansion :

Réglage pression soupape de sécurité [bar]	6			10		
	3,0	3,5	4,0	3,0	3,5	4,0
Pression du système [bar]	3,0	3,5	4,0	3,0	3,5	4,0
Volume du réservoir [L]	Volume de la chambre d'expansion [L]					
300	15	19	26	9	10	10

6.1.2 Raccord du canal d'air

La pompe à chaleur dotée d'un système de gaines d'air est bien plus avantageuse par rapport au système standard compact mais également par rapport au système muni d'un évaporateur séparé :

- ▶ La pompe à chaleur peut être mise en place dans n'importe quelle pièce, ayant une taille assez grande.
- ▶ La pompe à chaleur offre la possibilité d'aérer une pièce choisie
- ▶ La pompe à chaleur offre la possibilité d'évacuer l'air de la pièce, ainsi que d'alimenter la pièce avec de l'air frais environnant.
- ▶ Respectez lors du choix de l'emplacement le diamètre et la hauteur de la pompe à chaleur. Un espace suffisant doit être laissé au-dessus pour les raccords des conduits. Il faut respecter une distance minimale de 0,5 m avec les murs.

Le système de gaines d'air devrait être conçu de telle sorte que l'air change le moins possible le sens du flux lors de son parcours. La longueur de la gaine entre le raccord d'aspiration et de soufflage ne devrait pas dépasser 10 m. En cas de changements fréquents du sens du flux, il faut tenir compte d'une résistance de l'air supplémentaire et il convient de raccourcir la longueur de la gaine d'air en fonction. Un coude de 90° signifie donc une gaine raccourcie de 0.5 m. De la même manière, il faut également tenir compte de tous les éléments d'arrêt (clapets, filtres, valves de ventilation) dans le système de gaines d'air. Une trop forte chute de pression dans la gaine empêche l'air de passer. Une température de l'air inférieure à +10 °C peut entraîner un givrage progressif de l'évaporateur et une ventilation médiocre, ce qui se remarque difficilement.

**REMARQUE :**

Il est nécessaire d'installer un raccord coudé de 90 °C afin d'éviter un mélange d'air entre le conduit d'air aspirant et le conduit d'air soufflant.

La figure ci-dessous montre le couvercle de la pompe à chaleur. Le couvercle est muni de deux manchons, haut de 40 mm avec un diamètre extérieur de Ø 150. L'accès aux éléments à l'intérieur de la pompe à chaleur est couvert d'une grille de protection qui ne doit pas être enlevée.

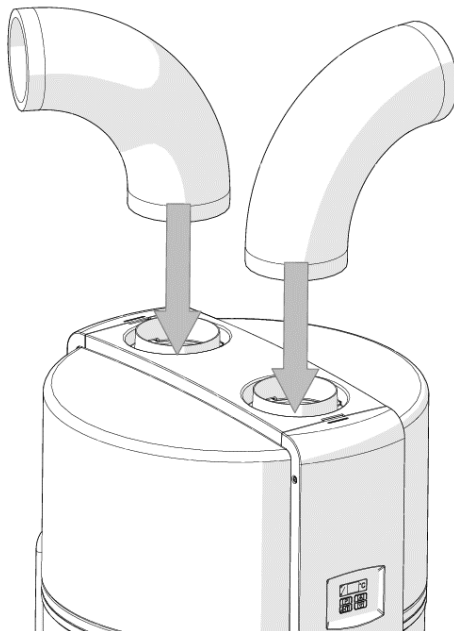
**ATTENTION**

Lorsque les conduits d'air font plus de 5 m, la **vitesse de rotation** du ventilateur doit être **augmentée**. Les informations relatives à la modification de la vitesse de rotation sont disponibles dans le chapitre 8.3.15.8.

Longueur des conduits d'air max. admissible :

Longueur des conduits d'air maximale	m
Diamètre intérieur 150 mm	10 m
Diamètre intérieur 160 mm	15 m
Diamètre intérieur 200 mm	25 m

La longueur totale des conduits d'air doit également prendre en compte la longueur équivalente des accessoires.

Accessoires	longueur équivalente en m
Coude 90° (Φ 160 mm)	3
Coude 90° (Φ 200 mm)	2
Pièce réduite Φ200xΦ160	1
Grille extérieure (Φ 160 mm)	2

6.1.3 Raccord pour l'écoulement de l'eau de condensation

L'humidité à l'intérieur de la pompe à chaleur entraîne la formation d'eau de condensation. En fonction de la saison et des besoins en eau chaude, il faut prévoir 1 à 5 litres par jour. Cette eau de condensation peut être utilisée p.ex. pour un fer à repasser à vapeur ou pour l'arrosage. Un tuyau flexible d'évacuation se trouve à l'arrière de l'appareil afin de permettre l'évacuation de l'eau de condensation. Lorsque la pièce où l'appareil est installé ne permet pas l'écoulement libre de la condensation, il est nécessaire de prévoir un réservoir collecteur d'une capacité d'au moins 10 litres.

Attention : En cas d'une utilisation de conduits d'air plus longs il est impératif pour l'évacuation correcte des condensats et la non-propagation des odeurs, d'installer à l'extrémité inférieure du tuyau d'évacuation un clapet anti-retour.

Le tube d'eau de condensation doit être raccordé à l'appareil et être conduit dans la canalisation ou dans un collecteur.

En cas d'installation d'un tube d'eau de condensation dans la canalisation, nous recommandons de mettre en place un siphon pour éviter les odeurs indésirables.

L'écoulement de l'eau de condensation doit être réalisé de manière à toujours pouvoir s'écouler facilement. Le tube d'eau de condensation doit toujours présenter une inclinaison vers le bas. Si cela n'est pas possible, l'eau de condensation doit être dirigée dans un collecteur et ce dernier doit être régulièrement vidé.

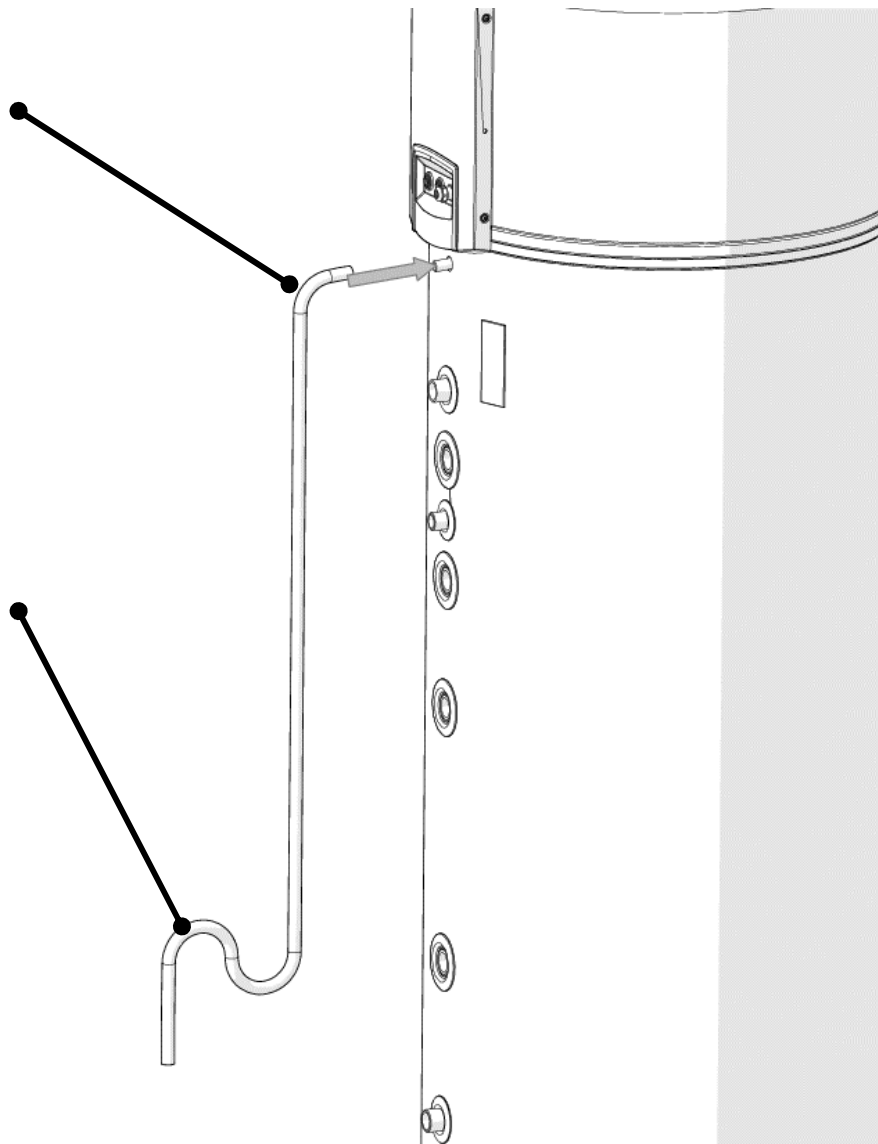

Nivellement de la pompe à chaleur



ATTENTION :

Il est nécessaire de suivre les indications données ci-dessous pour garantir le bon écoulement de l'eau de condensation. Sinon l'appareil pourrait se retrouver endommagé.

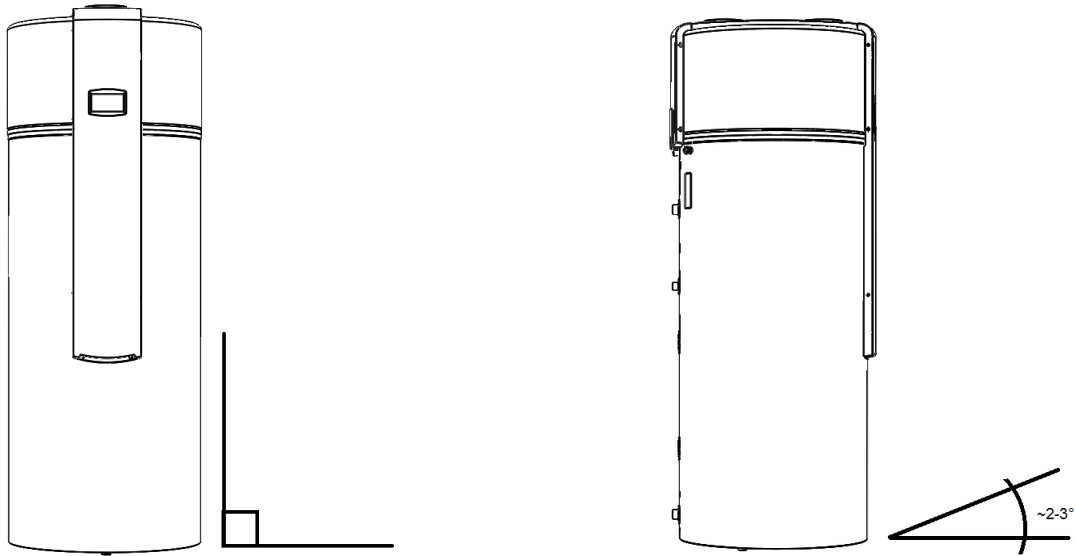

La pompe à chaleur doit être légèrement inclinée vers l'arrière afin d'assurer le bon écoulement de l'eau de condensation.

6.1.4 Installation de la source de chauffage auxiliaire

L'eau sanitaire peut être chauffée dans le chauffe-eau à accumulateur grâce au dispositif de l'appareil (source primaire) et/ou avec d'autres sources de chaleur externes - mode de fonctionnement bivalent. Veuillez suivre les indications de remplissage présentées ci-après.



ATTENTION :

En raison de l'utilisation de conduits de différentes matières, toutes les connexions (eau froide, eau chaude, circuit, échangeur thermique) doivent être absolument isolées galvaniquement de l'appareil. Si cela n'est pas fait, les connexions internes du chauffe-eau à accumulateur peuvent s'oxyder. Nous vous recommandons d'installer des séparateurs galvaniques en cuivre rouge mesurant au moins deux fois le diamètre des conduits au niveau des raccordements.

Les valeurs maximum des substances autorisées dans l'eau chaude et leur effet sur l'échangeur thermique sont présentés dans le tableau suivant. Une eau contenant une substance avec un taux de concentration pouvant entraîner une corrosion de l'appareil ne peuvent être utilisées dans le système de chauffage (effet „-“). Une eau contenant deux ou plusieurs substances avec un taux de concentration pouvant entraîner une corrosion de l'appareil ne peuvent être utilisées dans le système de chauffage (effet „0“).

TYPE DE SUBSTANCE CONTENUE	UNITÉ	CONCENTRATION	EFFET SUR L'ÉCHANGEUR THERMIQUE
SÉDIMENTS ORGANIQUES	mg/L		0
Ammoniaque (NH ₃)	mg/L	< 2	+
		> 20	-
Chlorure	mg/L	< 300	+
		> 300	0
Dureté de l'eau autorisée	°dH	5-10	
Conductivité	µS/cm	< 10	0
		10-500	+
		> 500	-
Fer (Fe) éliminé	mg/L	< 0,2	+
		> 0,2	0
Gaz carbonique libre	mg/L	< 5	+
		5-20	0
		> 20	-
Manganèse (Mn) éliminé	mg/L	< 0,1	+
		> 0,1	0

Nitrate (NO ₃) éliminé	mg/L	< 100	+
		> 100	0
Valeur du pH	mg/L	< 7,5	0
		7,5-9	+
		> 9	0
Oxygène	mg/L	< 2	+
		> 2	0
Sulfure d'hydrogène (H ₂ S)	mg/L	< 0,05	+
		> 0,05	-
HCO ₃ ⁻ / SO ₄ ²⁻	mg/L	> 1	+
		< 1	0
Bicarbonate (HCO ₃ ⁻)	mg/L	< 70	0
		70-300	+
		> 300	0
Aluminium (Al) éliminé	mg/L	< 0,2	+
		> 0,2	0
Sulfate	mg/L	< 70	+
		70-300	0
		> 300	-
Sulfite (SO ₃)	mg/L	< 1	+
Chlore (gaz) (Cl ₂)	mg/L	< 1	+
		1-5	0
		> 5	-

Tableau : Effet de différentes substances agressives dans l'eau chaude sur la durabilité du réservoir d'eau (+ = pas d'effet, 0 = risque de corrosion, - = corrosion, utilisation non autorisée).



ATTENTION :

Le système de chauffage peut recevoir de l'eau d'une dureté allant de 5° dH à 10° dH. Les dommages subis par l'appareil du fait de l'utilisation d'une eau non appropriée ne sont pas couverts par la garantie.



ATTENTION :

Pour un fonctionnement correct de la protection active contre la corrosion, le réservoir d'eau chaude doit être rempli avec une eau dont la conductivité est d'au moins 200 µS.

Par la suite, quelques schémas de branchement vers des sources externes de chauffage de l'eau sanitaire sont présentés.

1	Clapet d'arrêt	7	Pompe de circulation
2	Soupape réductrice	8	Pompe à chaleur
3	Clapet anti-retour	9	Chaudière
4	Clapet de sécurité	10	Réservoir d'eau chaude
5	Vase d'expansion	11	Récepteur énergie solaire
6	Soupape de vidange	dT	Thermostat différentiel

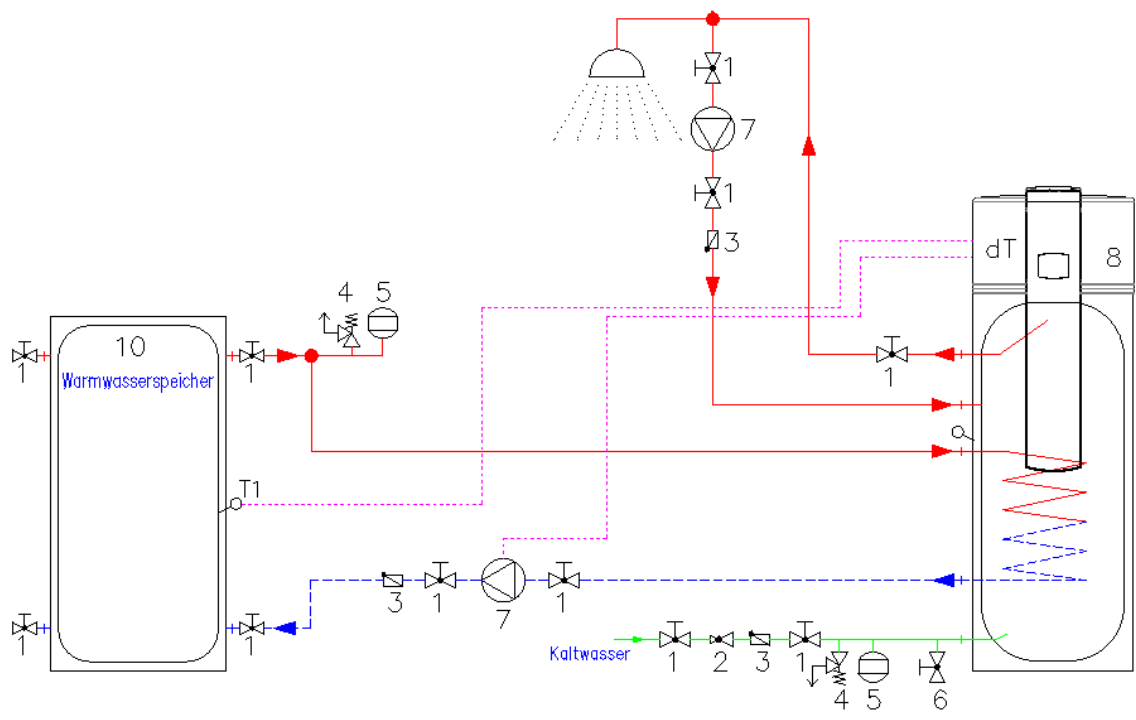

Image 5 : Appareil combiné à une chaudière

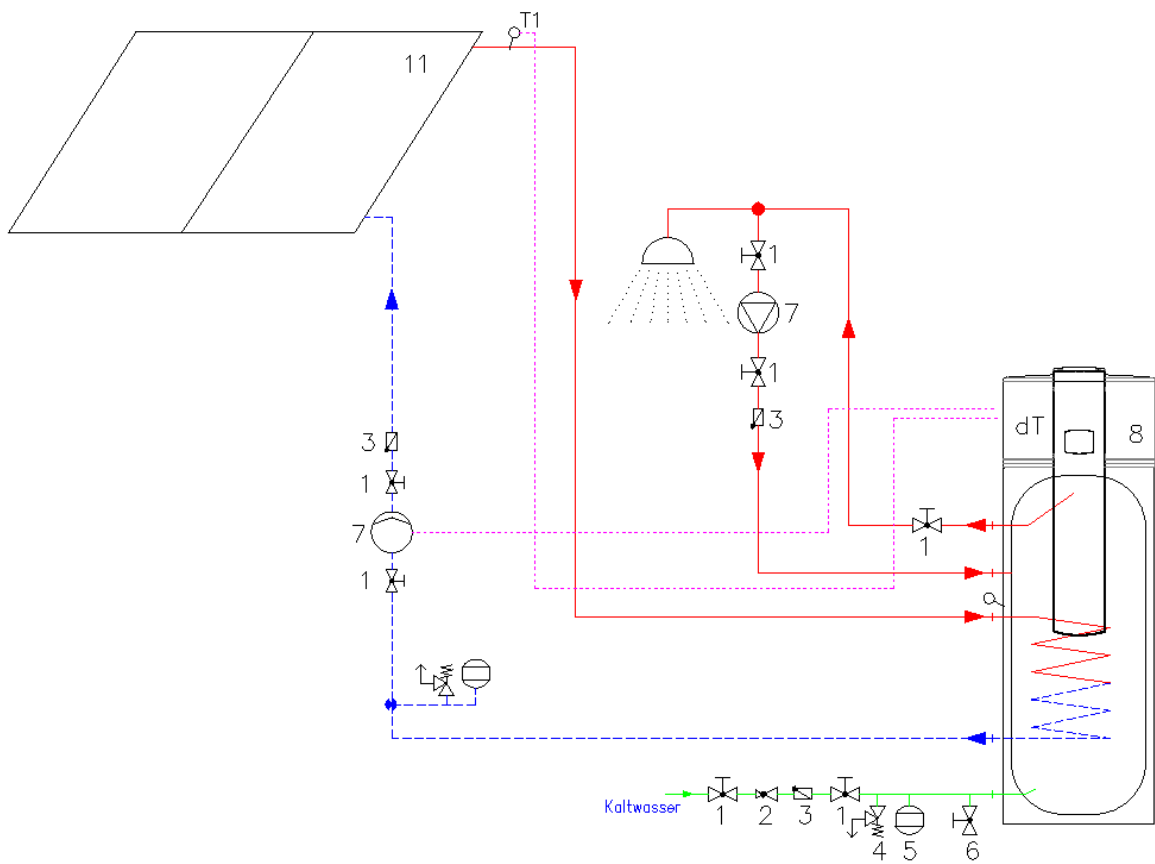

Image 6 : Appareil combiné à des capteurs solaires

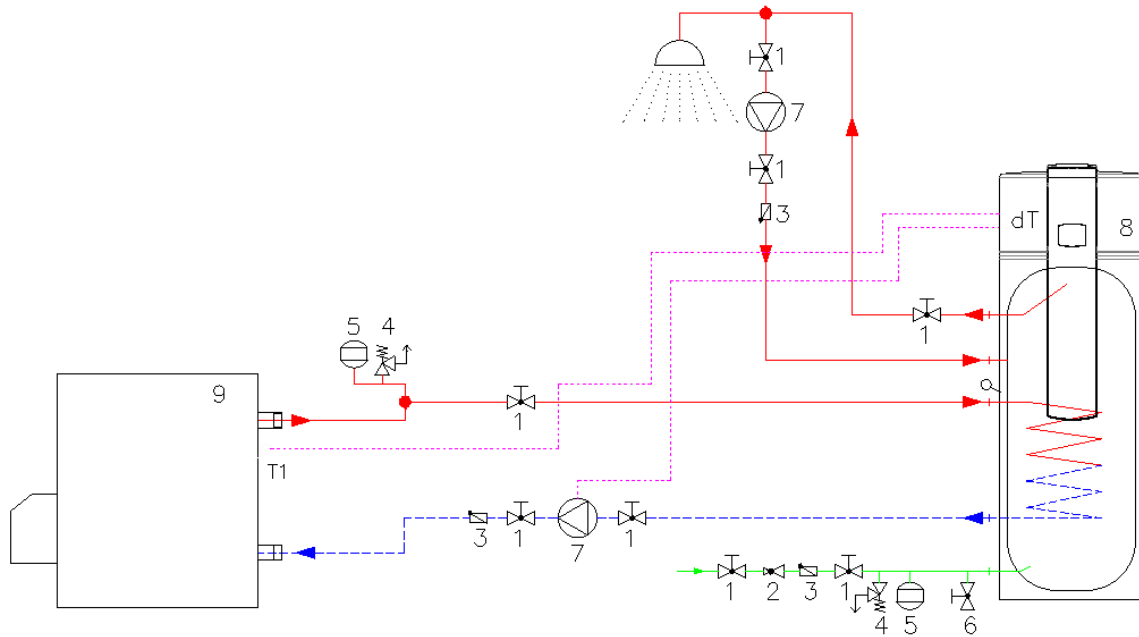
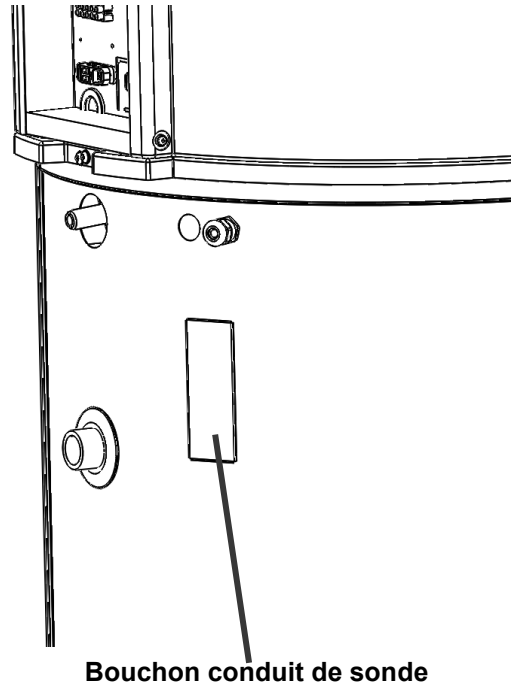

Image 7 : Appareil combiné à un accumulateur d'eau chaude

6.1.5 Installation de la sonde thermique de régulation externe

S'il est nécessaire de réguler une source d'énergie supplémentaire, installez, comme indiqué dans l'illustration, le capteur thermique de régulation externe au dos de l'appareil, sous le cache en plastique, dans l'emplacement prévu à cet effet.



Bouchon conduit de sonde

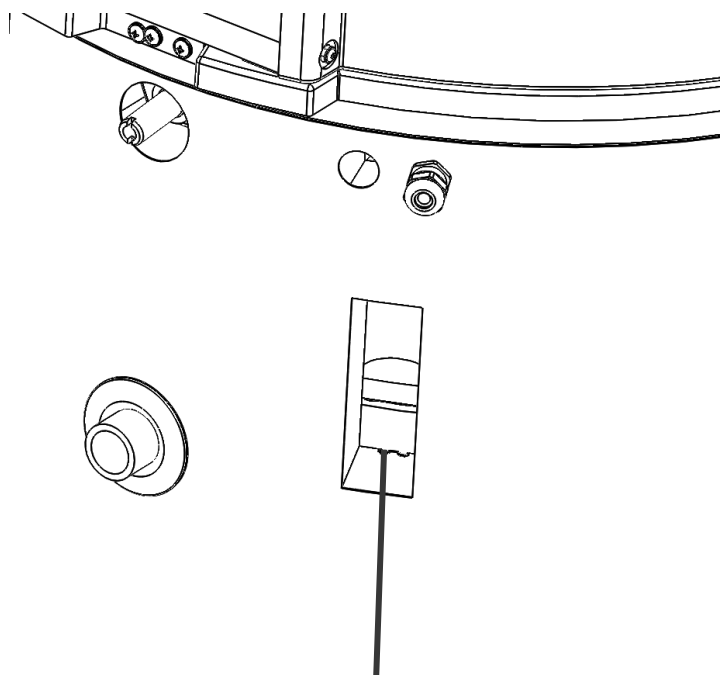

Conduit de sonde

Image 8 : Conduit pour le capteur thermique situé au dos de l'appareil



REMARQUE :

Afin d'assurer un fonctionnement correct et efficace de la source de chaleur supplémentaire (chaudière, capteurs solaire), il est nécessaire que la température maximale de la source externe soit fixée à 85 °C. Nous recommandons une température de 65 °C ou inférieure.

La température maximum autorisée de l'eau dans l'échangeur thermique est de 110°C.

6.1.6 Branchement électrique

Une fois le raccordement au réseau hydraulique effectué, il est nécessaire de passer au raccordement électrique.

Pour raccorder l'appareil au système électrique, la fiche du câble d'alimentation doit être branchée à une prise standard. De la sorte, l'appareil démarrera automatiquement. La procédure de démarrage est détaillée dans le chapitre 8.



ATTENTION :

L'appareil ne dispose d'autre interrupteur de démarrage, de fait qu'il se mettra de suite en marche une fois branché au réseau électrique. Veuillez suivre les indications du chapitre 8 avant de démarrer l'appareil.



ATTENTION :

Le câble d'alimentation est doté d'un connecteur standard pouvant être raccordé à une prise murale standard (16 A, 230 V AC). Cette prise doit être directement raccordée à l'armoire électrique. Aucun autre appareil ne peut être raccordé sur la même ligne.

Si vous souhaitez connecter une source de chaleur alternative ou additionnelle à l'appareil ou si vous souhaitez connecter l'interrupteur d'entrée externe, veuillez suivre les instructions du chapitre 6.1.7.

6.1.7 Raccordement électrique d'une source de chaleur supplémentaire ou d'un interrupteur externe

Tous les raccordements au réseau électrique se font au dos de l'appareil. Les bornes de connexion sont situés sous le cache en plastique. Le câble d'alimentation doit être branchée sur la borne la plus à gauche.

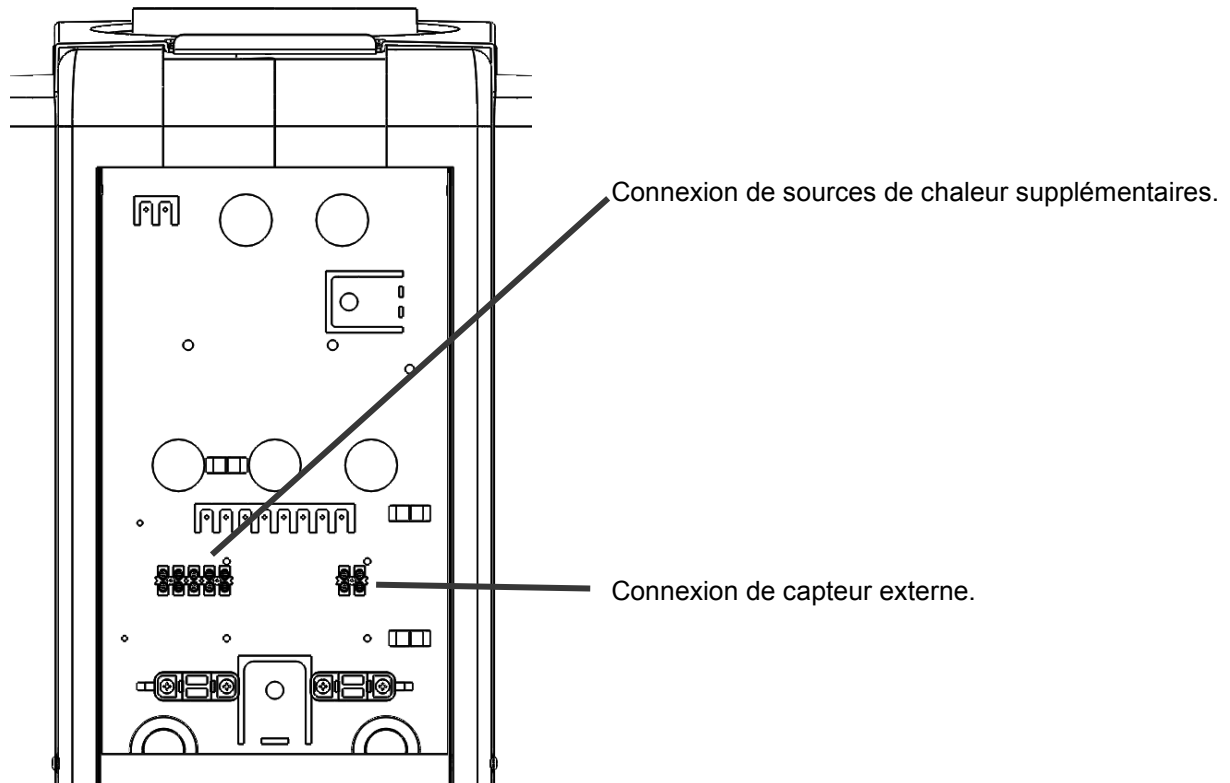

Image 9 : Position des bornes de connexion au dos de l'appareil

La borne de connexion de droite (image 10) est prévu pour le raccordement de la pompe de circulation, de l'interrupteur externe et de la sonde thermique de la source externe.

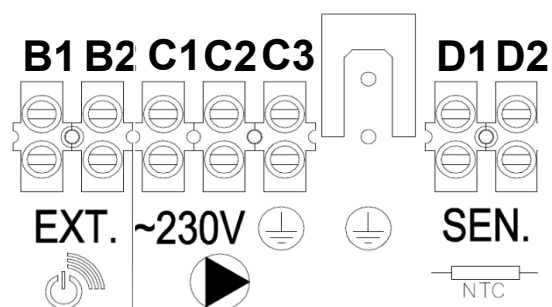

Image 10 : Borne de connexion de droite

L'**interrupteur de signal externe** sert à activer différentes fonctions de l'appareil. Placer l'interrupteur externe en position B1 et B2.

Raccorder la pompe de circulation au niveau des bornes C1, C2 et C3. Connecter le neutre au courant continu de 230 V au niveau des bornes C1 et C2 et connecter le conducteur de terre en C3. La charge maximale pouvant être supportée par la pompe de circulation est de 300 W.

Connecter la sonde thermique de la source de chaleur externe aux bornes D1 et D2. Afin de mesurer la température de la source externe de chaleur (thermostat différentiel), veuillez utiliser une sonde thermique de type NTC (10K 1% BETA 3435 1%). L'alimentation de la sonde thermique est de 5V.



ATTENTION :

Les bornes de raccordement de la sonde thermique pour source externe utilisent une tension de 5V alors que celles de l'interrupteur de signal externe et la pompe de circulation utilisent du 230 V.

7 Mise en service de l'appareil

7.1 Remplissage de l'appareil avec de l'eau

Après un raccordement correct de l'appareil au réseau hydraulique, il est nécessaire de le remplir avec de l'eau et vider entièrement l'air. Pour ce faire, l'ensemble des robinets de la maison doit être ouvert. Lorsque tous les robinets sont ouverts sans interruption, l'appareil évacue l'ensemble de l'air.



ATTENTION :

L'appareil ne doit jamais fonctionner sans eau dans le ballon d'eau chaude.

7.2 Opérations de contrôle avant la mise en service

Les opérations de contrôle doivent être effectuées avant la mise en service de l'appareil :

- ▶ Le ballon d'eau chaude doit être rempli d'eau et ne plus contenir du tout d'air.
- ▶ L'ensemble des raccordements hydrauliques doivent être bien étanches.
- ▶ Le réservoir de dilatation et la soupape de sécurité doivent être installés.
- ▶ Tous les éléments de sécurité doivent fonctionner correctement.

7.3 Raccordement de l'appareil au réseau électrique

L'appareil dispose d'un câble d'alimentation standard. Avant la mise en service de l'appareil, veuillez connecter le câble d'alimentation à une prise murale standard 16 A, 230 V a.c.

7.4 Fonctionnement de l'appareil

Après le premier raccordement au système électrique l'appareil ne fonctionne pas encore. Le réglage d'usine de l'appareil est fixé sur le programme OFF (éteint), c'est pourquoi il est nécessaire de choisir un programme spécifique (chapitre 8.3.3) pour chauffer l'eau sanitaire. L'heure est affichée sur l'écran du dispositif de commande (chapitre 8.3.9). Si l'heure est déjà réglée, la température de base de l'eau sanitaire sera affichée sur l'écran après le premier démarrage (chapitre 8.1.1).

8 Dispositif de commande

L'interface du dispositif de commande est basé sur un système OPTITRONIC 2 doté d'un écran LCD avec quatre boutons :

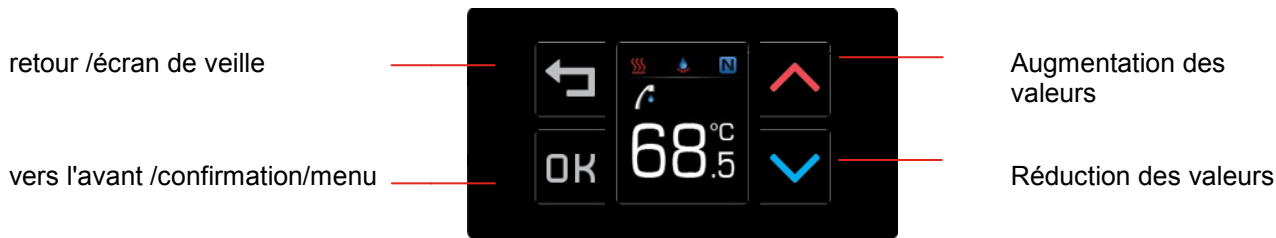

8.1 Fenêtre principale

8.1.1 Température de l'eau sanitaire

L'écran LCD la température instantanée de l'eau sanitaire.



8.1.2 Statut du système

Affiche les informations de fonctionnement de l'appareil. Le statut affiche le programme en cours d'activité, les fonctions de chaque composant système ainsi que d'éventuelles erreurs et informations.



Légende – Statut du système :

1	Fonction compresseur et source de réserve	2	État de la source alternative/additionnelle
	Appareil chauffe l'eau		Chauffage électrique interne activé
	Programme « Source de réserve » activé		Source externe activée
	Veille		Chauffage électrique interne et source externe activés
	Mise en service de l'appareil		
3	Programme actif	4	Informations et erreurs
	Programme « Antigel » activé		La fonction a un effet sur l'entrée externe
	Programme « Séparation » activé		Information
	Programme « Chauffe rapide de l'eau » activé		Erreur
	Programme « Surchauffe - Antilégionellose » activé		
5	Fonctionnalité		
	Programme VACANCES activé		Programme CONFORT PLUS activé
	Programme NORMAL activé		Programme FONCTIONNEMENT ALTERNATIF activé
	Programme ECO activé		Programme OFF (éteint) activé
	Programme CONFORT activé		Programme PHOTOVOLTAIQUE (PV) activé

8.1.3 Réglage de la température souhaitée pour l'eau sanitaire

Dans la fenêtre principale, en appuyant sur les boutons  ou , il est possible de régler la température de l'eau sanitaire.



La température sélectionnée est alors affichée. En appuyant sur les boutons  ou , la valeur est soit augmentée soit diminuée. Pour confirmer la modification de température, veuillez appuyer sur le bouton **OK**.

8.2 Écran de veille



Si le dispositif de commande n'est pas utilisé, l'écran de veille s'affiche sur l'écran. Cet écran vous permet de consulter rapidement les informations importantes du chauffe-eau. La présence de certains écrans de veille individuels dépend de l'activité de certaines fonctions, du type de pompe à chaleur et de la présence du module OPTITRONIC 2.

Accès à la fenêtre d'écran de veille avec le bouton .

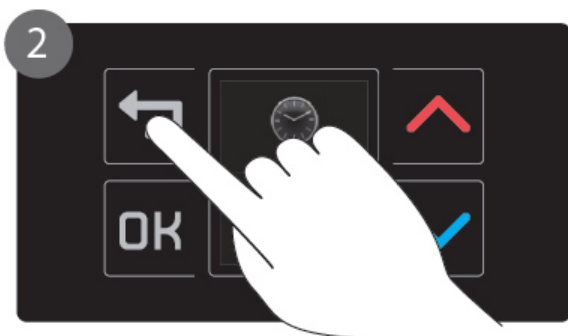

Pour se déplacer dans la fenêtre, vous pouvez utiliser appuyer sur le bouton .

Pour revenir sur l'aperçu d'écran de veille, appuyez sur le bouton **OK**.

8.2.1 Tous les écrans de veille

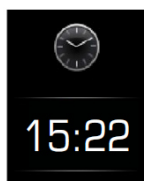

Heure de l'appareil.

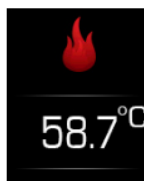

Température source externe.



Température air entrant.



Informations système, cf. chapitre 10.1.



Erreur système.
Cf. chapitre 10.2.

8.3 Menu

Depuis la fenêtre principale, vous pouvez accéder au menu en appuyant sur le bouton **OK**. Le menu contient les paramètres et les programmes servant au fonctionnement de l'appareil.

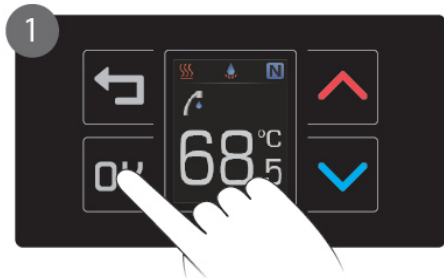

Pour accéder au menu, appuyez sur le bouton **OK**.



Pour se déplacer entre les paramètres, appuyez sur les boutons **^** ou **v**.



Le bouton **OK** permet de vous d'accéder au paramètre désiré.



Les boutons **^** ou **v** de sélectionner le paramètre désiré.



Le bouton **OK** permet de confirmer les nouveaux paramètres. Si vous souhaitez annuler les modifications, appuyez sur le bouton **↩** pour revenir au menu.



Des voyants orange indiquent la sélection en cours dans le dispositif de commande.

8.3.1 Détection d'erreur



Lorsque l'appareil rencontre une ou plusieurs erreurs, le nouveau réglage « Détection d'erreur » apparaît dans le menu. La fonction confirmation d'erreur remet l'appareil en marche et vérifie si les causes des erreurs ont été corrigées. Si l'erreur a été corrigée, la fonction « Détection d'erreur » n'apparaît plus dans le menu.



Pour accéder à la fonction « Détection d'erreur », appuyez sur le bouton **OK**.



En appuyant sur la touche **OK**, les erreurs sont détectées. Le menu est une nouvelle fois affiché.

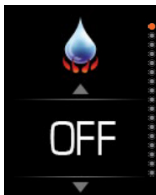

8.3.2 Chauffage rapide



Le programme « Chauffage rapide » permet un chauffage exceptionnellement rapide de l'eau grâce à l'appareil et à la source additionnelle sélectionnée (*chapitre 9.3.1*). Une fois la température atteinte, le programme de chauffage rapide est arrêté et l'appareil reprend son mode de fonctionnement antérieur. Le programme se lance avec la fonction « **START** ».

8.3.3 Programme de fonctionnement de base



Les boutons  et  permettent de sélectionner les différents programmes de base. Pour confirmer la sélection d'un programme, appuyez sur le bouton **OK**.



REMARQUE :

Les programmes spéciaux, comme « Chauffage rapide » (*chapitre 8.3.2*), « Planning journalier » (*chapitre 8.3.6*), « Vacances » (*chapitre 8.3.10*) ont la priorité sur les programmes de base ...



Programme de fonctionnement NORMAL



Programme de fonctionnement ECO



Programme de fonctionnement CONFORT



Programme de fonctionnement CONFORT PLUS





Programme de fonctionnement OFF (éteint)

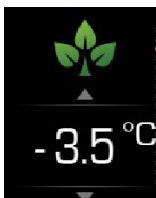

Programme de FONCTIONNEMENT ALTERNATIF

8.3.4 Différence de température ECO



Dans le programme de fonctionnement ECO, l'eau atteint la température fixée en prenant en compte la différence négative. La différence de température souhaitée peut être sélectionnée avec les boutons  ou . Pour confirmer le réglage, appuyez sur le bouton **OK**.

Plage de réglage : 0–15 °C.

Marge de réglage : 0,5 °C.

8.3.5 Différence de température CONFORT

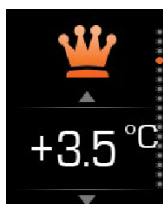

Dans le programme de fonctionnement CONFORT, l'eau atteint la température fixée en prenant en compte la distance positive. La distance de température souhaitée peut être sélectionnée avec les boutons ▲ ou ▼. Pour confirmer le réglage, appuyez sur le bouton OK.

Plage de réglage : 0–15 °C.
Marge de réglage : 0,5 °C.

8.3.6 Plan de service



Le changement de programme de fonctionnement peut être effectué automatiquement à l'aide du plan de service journalier. Il est possible d'établir jusqu'à deux plages horaires pour chaque plan de service journalier. Chaque plage horaire intègre une heure de début, une heure de fin et un programme de fonctionnement. Hors des plages horaires spécifiques, l'appareil est réglé sur un programme de base.



REMARQUE :

Pour effectuer des réglages et organiser des fonctionnalités selon un plan hebdomadaire, l'appareil doit disposer du module WEB OPTITRONIC 2 (Option).

Pour passer d'une fenêtre à l'autre dans le menu de réglage du plan de service, veuillez utiliser le bouton OK :



1 Pour accéder au réglage du plan de service, appuyez sur le bouton OK.



2 Activer « ON » ou désactiver « OFF » le plan de service.

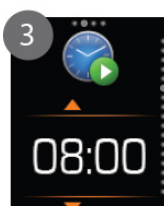

3 Réglage de l'heure de début de la plage horaire

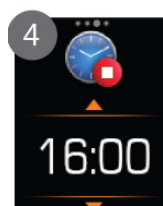

4 Réglage de l'heure de fin de la plage horaire

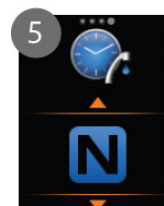

5 Réglage du programme de fonctionnement de la plage horaire.

8.3.6.1 Plan de service hebdomadaire



Le plan de service peut être établi de manière séparée pour chaque jour de la semaine. Il est possible d'établir jusqu'à trois plages horaires pour chaque plan de service journalier. Chaque plage horaire intègre une heure de début, une heure de fin et un programme de fonctionnement. Hors des plages horaires spécifiques, l'appareil est réglé sur un programme de base.



REMARQUE :

Pour effectuer des réglages et organiser des fonctionnalités selon un plan hebdomadaire, l'appareil doit disposer du module WEB OPTITRONIC 2 (Option).

Pour passer d'une fenêtre à l'autre dans le menu de réglage du plan de service, veuillez utiliser le bouton OK :



Pour accéder au réglage du plan de service, appuyez sur le bouton

OK.



Sélection des jours de la semaine (1-lundi 7-dimanche).



Activer « ON » ou désactiver « OFF » le plan de service

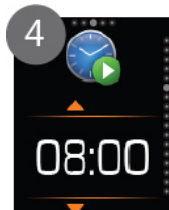

Réglage de l'heure de début de la plage horaire.



Réglage de l'heure de fin de la plage horaire.



Réglage du programme de fonctionnement de la plage horaire.

8.3.7 Plan de ventilation



En plus du chauffage de l'eau sanitaire, l'appareil avec contrôle de l'air est également capable de refroidir et de ventiler des pièces. La ventilation démarre en fonction des plages horaires de ventilation définies dans le plan de service. Ces dernières disposent chacune d'une heure de début et de fin.



REMARQUE :

Pour effectuer des réglages et organiser des fonctionnalités selon un plan hebdomadaire, l'appareil doit disposer du module WEB OPTITRONIC 2 (Option).

Pour passer d'une fenêtre à l'autre dans le menu de réglage du plan de service, veuillez utiliser le bouton OK :



Pour accéder au réglage du plan de service, appuyez sur le bouton

OK.



Activer « ON » ou désactiver « OFF » le plan de service.



Réglage de l'heure de début de la plage horaire.



Réglage de l'heure de fin de la plage horaire

8.3.8 Programme VACANCES

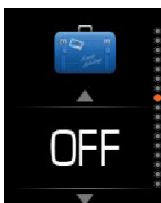

Le programme VACANCES permet d'éteindre l'appareil pendant un certain nombre de jours, lorsque vous savez que vous n'aurez pas de besoin en eau chaude. Durant cette période, aucun programme n'est lancé, et ce même s'il est défini dans le plan de service journalier. Une fois la période de temps terminée, l'appareil reprend automatiquement son programme de fonctionnement de base.



REMARQUE :

Lorsque le programme VACANCES est activé pendant au moins 1 jour, le programme « Surchauffe » (*chapitre 8.3.11*) s'active à la fin du programme VACANCES.

Pour passer d'une fenêtre à l'autre dans le menu de réglage du plan de service, veuillez utiliser le bouton **OK**:

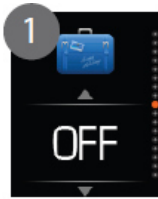

Pour accéder au réglage du programme vacances appuyez sur le bouton **OK**.



Activer « **ON** » ou désactiver « **OFF** » le programme.

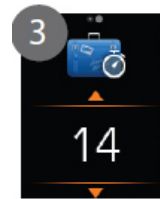

Réglage des jours (durée) du programme vacances.

8.3.9 Heure

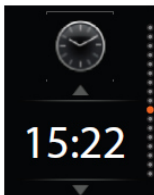

L'heure se règle de manière manuelle sur l'appareil.

8.3.10 Programme « Source de réserve »



Le programme « Source de réserve » est activé ou désactivée manuellement (*chapitre 9.1.3*).

8.3.11 Programme « Surchauffe - Antilégionellose »

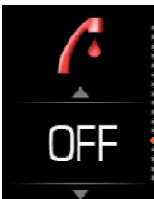

Le programme chauffe l'eau à 65 °C afin d'éliminer la bactérie de la légionellose. L'activation peut se faire de manière manuelle ou automatique.



REMARQUE :

En mode réglages d'usine, le programme surchauffe s'active automatiquement tous les 14 jours. Il est déconseillé d'utiliser trop souvent le mode surchauffe, car l'appareil consomme 1/3 d'énergie en plus qu'en mode normal.

8.3.12 Chauffage rapide et automatique de l'eau

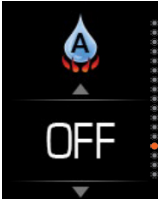

Le programme « Chauffage rapide » (*chapitre 9.3.1*) peut s'activer automatiquement lorsque la température de l'eau est inférieure à la température fixée.

Pour passer d'une fenêtre à l'autre dans le menu de réglage du plan de service, veuillez utiliser le bouton **OK** :

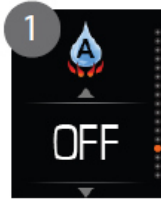

Pour accéder au réglage, appuyez sur le bouton **OK**.



Activer « **ON** » ou désactiver « **OFF** » le programme.



Réglage de la température permettant d'activer le programme « Chauffage rapide de l'eau sanitaire ».

8.3.13 Luminosité de l'écran

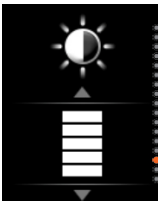

Réglage de la luminosité de l'écran.

Paramètre permettant de régler la luminosité du plus bas ou plus élevé :



8.3.14 Information système



En plus du chauffage de l'eau sanitaire, l'appareil permet, grâce à son système de contrôle de l'air, de refroidir et de ventiler des pièces. La ventilation démarre en fonction des plages horaires de ventilation définies dans le plan de service. Ces dernières disposent chacune d'une heure de début et de fin.

Pour passer d'une fenêtre à l'autre dans le menu de réglage du plan de service, veuillez utiliser le bouton **OK** :



Pour accéder au réglage, appuyez sur le bouton **OK**.



Données concernant l'écran de l'OPTITRONIC 2.

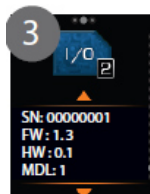

Données concernant le dispositif de commande de base de l'OPTITRONIC 2.

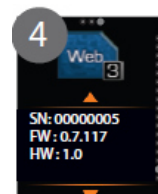

Données concernant le module WEB de l'OPTITRONIC 2 (option).

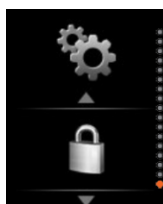

8.3.15 Réglages avancés d'installation



Le menu permet d'accéder aux réglages avancés du dispositif de commande grâce à un code PIN de 4-chiffres.

Code PIN : 1234



Les boutons  et  permettent de choisir les numéros, le bouton  permet quant à lui d'accéder au champ suivant.

8.3.15.1 Programme automatique « Surchauffe - Antilégionellose »

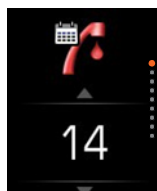

Le programme de surchauffe (*chapitre 8.3.11*) peut être activé via le plan de service. En mode réglages d'usine, le programme surchauffe s'active automatiquement tous les 14 jours (les réglages permettent de choisir une période allant de 1 à 99 jours).

Si vous ne souhaitez pas un programme de surchauffe automatique, veuillez choisir **OFF** au niveau de la période de temps.



REMARQUE :

La période de surchauffe doit être obligatoirement défini conformément aux directives nationales permettant d'assurer un chauffage de l'eau sanitaire sûr.

8.3.15.2 Choix d'une source additionnelle

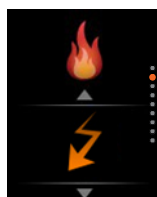

La fonction **Source additionnelle** (*chapitre 9.1.2*) permet d'activer une ou plusieurs sources de chaleur ensemble ; la sélection dépend du type de pompe à chaleur et de la présence d'autres sources de chaleur dans le chauffe-eau :



Chauffage électrique interne



Chauffage électrique interne et source externe



Source externe



Désactiver la fonction **Source externe**

8.3.15.3 Entrée externe



L'appareil peut être réglé de telle sorte qu'il change de programme de fonctionnement suite à la détection d'un signal au niveau de l'entrée externe.

Le signal de l'entrée externe peut être activé à l'aide d'un interrupteur (bouton) ou d'un signal provenant d'un autre appareil (four, panneaux photovoltaïques, compteur électrique ...).

Différents programmes de fonctionnements existent :



NORMAL : Passage en programme NORMAL.



OFF : Passage automatique en programme OFF en cas d'absence prolongée (non utilisation de l'appareil pendant une longue période).



ECO : Passage en programme ECO pendant les heures où le tarif de l'électricité est le plus élevé afin de réduire les coûts de chauffage.



Chauffage rapide de l'eau : Activation automatique du programme.



CONFORT : Passage en programme CONFORT pendant les heures où le tarif de l'électricité est le plus bas afin d'améliorer l'efficacité de fonctionnement de l'appareil.



PHOTOVOLTAÏQUE : Système photovoltaïque



CONFORT PLUS : Passage en programme CONFORT PLUS quand l'énergie des panneaux solaires est disponible.



Source de réserve : Activation du programme « Source de réserve ».

F1

Entrée de fonction 1

F2

Entrée de fonction 2

F3

Entrée de fonction 3

8.3.15.4 Réglage - Veille

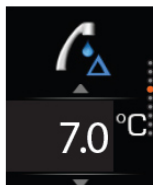

Lorsque l'eau a atteint la température souhaitée, le processus de chauffage s'arrête et passe en mode veille jusqu'à la prochaine baisse de température.

La différence de température fixée en série pour le mode veille est de 7 °C.

Plage de réglage : AUTO ou 2–10 °C.

Marge de réglage : 0,1 °C.

Exemple : Le chauffage de l'eau s'arrête quand la température de 55 °C est atteinte. Le chauffe reprend quand la différence de température atteint les 7°C, quand la température baisse à 48 °C.

Mode veille dynamique :

Si la température de veille est réglée en AUTO, la température de veille change de manière dynamique ; lorsque la température désirée est de 40 °C, la différence autorisée en mode veille est de 5 °C, mais si la température désirée est de 55 °C ou plus, la différence autorisée en mode veille est de 10 °C. Si les températures désirées sont situées entre 40 °C et 55 °C, la différence autorisée en mode veille est établie entre 5 et 10 °C de manière linéaire.

Mode veille statique :

Les autres réglages du mode veille sont statiques. Dans ce cas la différence autorisée est la même pour toutes les températures. La différence minimum autorisée est de 2 °C et la maximum de 10 °C. La différence établie de série est fixée à 7 °C.

8.3.15.5 Réglage de la température du programme PHOTOVOLTAÏQUE

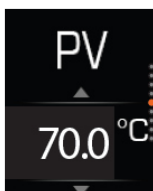

Lorsque l'appareil est en mode PHOTOVOLTAÏQUE - PV (système photovoltaïque, voir chapitre 9.3.4), l'eau sanitaire est chauffée jusqu'à atteindre la température fixée dans le programme PV. La température établie de série est fixée à 70 °C.

Plage de réglage : 55-85 °C.

Marge de réglage : 0,5 °C.

8.3.15.6 Veille en mode PHOTOVOLTAÏQUE

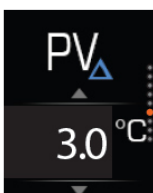

Quand la température de l'eau sanitaire (chapitre 9.3.4) baisse en dessous de la valeur établie dans le programme PV (« veille du programme PHOTOVOLTAÏQUE »), l'appareil relance le processus de chauffage de l'eau sanitaire.

La température établie de série est fixée à 3 °C.

Plage de réglage : 1-20 °C.

Marge de réglage : 0,1 °C

8.3.15.7 Réglage température max source externe

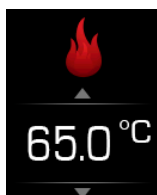

En cas d'une utilisation d'une source externe, la température maximale est établie en fonction de la capacité maximale de chauffage de la source externe. La différence de température de veille est fixée à 10 °C pour les autres modes de fonctionnement.

La température établie de série est fixée à 60 °C.

Plage de réglage : 20-85 °C.

Marge de réglage : 5 °C



REMARQUE :

Le réglage de la température maximum de la source externe est pris en

compte uniquement quand le mode de fonctionnement alternatif est activé (*chapitre 9.2.2*).

8.3.15.8 Ventilation



Les ventilateurs de l'appareil disposent de 2 vitesses de rotation différentes : normale et rapide. La vitesse sélectionnée dépend du type d'assemblage de l'appareil et du montage des conduits de ventilation. Si le montage ne comprend pas de conduits de ventilation, il est recommandé d'utiliser la vitesse de ventilation la plus basse. La vitesse de rotation la plus basse est celle définie en série.



Performance normale du ventilateur



Performance améliorée du ventilateur



REMARQUE :

La vitesse du ventilateur influe sur le volume sonore de l'appareil. Cependant, une vitesse de rotation plus basse réduit la performance de l'appareil lorsque les conduits de ventilation sont utilisés.

8.3.15.9 Réglage de la priorité des fonctions Appareil externe

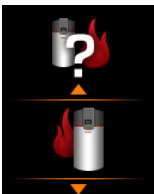

Ce réglage permet de déterminer le mode de fonctionnement de l'ensemble de l'appareil ainsi que des sources externes (*chapitre 9.2*)



Priorité source externe



Priorité appareil

9 Réglage du fonctionnement de l'appareil

9.1 Fonctionnement de base

Lors de l'opération de chauffage primaire de l'eau, le compresseur est utilisé. Le compresseur fonctionne dans la plage de température de l'air entrant, de -7 °C à 40 °C . Hors de cette plage de température, le dispositif de commande éteint le compresseur de manière préventive. Le compresseur peut chauffer l'eau jusqu'à la température max. de 65 °C .

9.1.1 Programme de fonctionnement de base



NORMAL : Le processus de chauffage jusqu'à la température désirée (*chapitre 8.1.3*) se fait via la source de chaleur primaire (compresseur de l'appareil), si cela est possible. Si, du fait de certaines conditions de fonctionnement (p.ex. température de l'air entrant), la source de chaleur primaire ne fournit pas assez de puissance, l'appareil utilise une source de chaleur additionnelle pour chauffer l'eau (p.ex. chauffage électrique).



ECO : L'eau est chauffée à la température souhaitée (*chapitre 8.1.3*) en prenant en compte la fluctuation négative du mode ECO. La température finale de l'eau est plus basse comparée au mode NORMAL. Le réglage de la fluctuation du mode ECO peut se faire dans le menu utilisateur (*chapitre 8.3.4*).



CONFORT : L'eau est chauffée à la température souhaitée en prenant en compte la fluctuation positive du mode CONFORT. La température finale de l'eau est plus haute comparée au mode NORMAL. Le réglage de la fluctuation du mode CONFORT peut se faire dans le menu utilisateur (*chapitre 8.3.5*).





OFF : L'appareil est éteint.

9.1.2 Source externe

Lorsque la température de l'air entrant se situe hors de la plage de fonctionnement du compresseur de l'appareil, l'eau peut être chauffée par le chauffage électrique interne.



REMARQUE :

Réglage : Dans le menu  SÉLECTION SOURCE ADDITIONNELLE (*chapitre 8.3.15.2*), le paramètre  »Interne « Chauffage électrique interne » est sélectionné.

9.1.3 Source de réserve

Si le compresseur ne fonctionne pas, l'appareil passe automatiquement en mode de fonctionnement d'urgence. Le chauffage électrique interne chauffe l'eau jusqu'à la température définie dans le programme de fonctionnement de base. De la sorte, le mode d'urgence fonctionne jusqu'à l'arrivée du service technique et la résolution du problème.



REMARQUE :



Le mode source externe peut être activé ou désactivé manuellement (*chapitre 8.3.10*).

9.2 Fonctionnement avec source externe

Les sources de chaleur externes sont situées hors de l'appareil (p.ex. les poêles à huile/gaz/granulés/bois, les capteurs solaires, les cheminées, et les chauffages électriques externes ...).

Les sources de chaleur externes peuvent chauffer l'eau avec le **chauffe-eau** et ainsi remplir la fonction de **source additionnelle**. Elles peuvent également la chauffer de manière autonome, sans le **chauffe-eau**, et ainsi remplir la fonction de **source alternative**.

**REMARQUE :**

Réglage : Dans le menu  SELECTION SOURCE ADDITIONNELLE (*chapitre 8.3.15.2*), choisissez le paramètre  « Externe Source externe » ou  « Élément chauffant électrique + Source externe ».

Le dispositif de commande autorise deux modes de fonctionnement :

- ▶ L'eau est chauffée par l'appareil et la source externe.
- ▶ L'eau n'est chauffée que par la source externe en mode alternatif.

9.2.1 L'eau est chauffée par l'appareil et la source externe

Le chauffage de l'eau jusqu'à la température fixée en mode de fonctionnement de base s'opère avec le compresseur et la source externe.

En fonction du type de source externe, deux types de priorités de fonctionnement existent :

- ▶ Priorité chauffe-eau.
- ▶ Priorité source externe.



9.2.1.1 Priorité chauffe-eau

Ce réglage est utilisé quand une source de chaleur externe est à disposition et qu'elle peut démarrer l'appareil à l'aide d'un signal électrique (poêles à huile/gaz/granulés/bois, capteurs solaires, cheminées, et chauffages électriques externes ...). La source externe remplit la fonction de **source additionnelle**.

Ce réglage est utilisé quand une source de chaleur externe est à disposition et qu'elle peut démarrer l'appareil à l'aide d'un signal électrique (poêles à huile/gaz/granulés/bois, capteurs solaires, cheminées, et chauffages électriques externes ...). La source externe remplit la fonction de **source additionnelle**.

Le chauffe-eau est utilisé pour chauffer l'eau. Lorsque la température de l'air entrant est situé hors de la plage de fonctionnement du compresseur, l'appareil envoie un signal de démarrage à la source externe qui se charge de chauffer l'eau à la température définie dans le programme de fonctionnement de base.

**REMARQUE :**

Réglage : Dans le menu  REGLAGE PRIORITE DE FONCTIONNEMENT SOURCE EXTERNE (*chapitre 8.3.15.9*), choisissez le paramètre  « Priorité chauffe-eau ».

9.2.1.2 Priorité source externe

Ce réglage est utilisé lorsqu'une source de chaleur externe indépendante, sur laquelle le chauffe-eau n'a aucune influence, est employée (poêles à bois, capteurs solaires, cheminées). La source externe remplit la fonction de **source alternative**.

En principe, le chauffe-eau se charge de chauffer l'eau. Lorsque la température de la source externe est supérieure à la température de l'eau dans le ballon d'eau chaude (*chapitre 9.2.3*), l'appareil éteint le compresseur, la pompe de circulation de la source externe démarre et le mode de fonctionnement alternatif s'active automatiquement (*chapitre 9.2.2*). Le processus de chauffage de l'eau se fait via la source externe jusqu'à atteindre la température maximale de la source externe (*chapitre 8.3.15.7*).

Si la température de la source externe baisse en dessous de la limite fixée (*chapitre 9.2.3*), l'appareil lance la pompe de circulation de la source externe et le mode de fonctionnement alternatif s'active automatiquement. L'eau continue à être chauffée via le compresseur.

**REMARQUE :**

Réglage : Dans le menu REGLAGE DE LA PRIORITE SOURCE EXTERNE (*chapitre 8.3.15.9*), choisissez le paramètre « Priorité chauffe-eau ».

9.2.2 L'eau n'est chauffée que par la source externe en mode alternatif

L'eau n'est chauffée que par la source externe. C'est un mode de fonctionnement spécial qui est activé lorsque le chauffe-eau se sert du compresseur pour chauffer l'eau. Ce mode de fonctionnement s'active automatiquement (lorsque « Priorité source externe » (*chapitre 9.2.1.2* est sélectionné) ou de manière manuelle en sélectionnant le programme de fonctionnement de base dans le menu (*chapitre 8.3.3*).

**REMARQUE :**

MODE D'ACTIVATION MANUEL : Dans le menu PROGRAMME DE FONCTIONNEMENT DE BASE (*chapitre 8.3.3*), choisissez le programme « Fonctionnement alternatif ».

**REMARQUE :**

Lors de l'activation manuelle du mode de fonctionnement alternatif dans le menu Fonctionnement de base (*chapitre 8.3.3*), l'appareil n'utilisera pas le compresseur pour chauffer l'eau en mode fonctionnement de base. Si la température de la source externe baisse en dessous de la limite fixée dans le ballon d'eau chaude (*chapitre 9.2.3*), le processus de chauffage de l'eau s'interrompt.

**REMARQUE :**

Dans le cas de l'activation d'autres programmes de fonctionnement « Chauffage rapide de l'eau » (*chapitre 9.3.1*) et du programme « CONFORT PLUS » (*chapitre 9.3.2*), le compresseur fonctionne conjointement à la source alternative.

La source externe chauffe l'eau jusqu'à atteindre la température maximale définie pour la source externe.

**REMARQUE :**

Réglage : Dans le menu TEMPERATURE SOURCE EXTERNE MAX. (*chapitre 8.3.15.7*), la température est fixée entre 20 °C et 85 °C.

En fonction du type de source externe, deux types de priorités de fonctionnement existent :

- ▶ Priorité chauffe-eau.
- ▶ Priorité source externe.



9.2.2.1 Priorité chauffe-eau

Ce réglage est utilisé quand une source de chaleur externe est à disposition et qu'elle active l'appareil à l'aide d'un signal électrique (poêles à huile/gaz/granulés, chauffages électriques externes ...). La source externe remplit la fonction de **source alternative**.



Ce réglage est utilisé quand une source de chaleur externe est à disposition et qu'elle active l'appareil à l'aide d'un signal électrique (poêles à huile/gaz/granulés, chauffages électriques externes ...). La source externe remplit la fonction de **source alternative**.

L'appareil envoie un signal pour activer la source externe qui chauffe l'eau jusqu'à la température maximale définie dans le réglage « Température source externe max. ». Si, après l'activation, la source externe n'est pas disponible, l'appareil affiche le message d'erreur E07 (*chapitre 9.2.3*).

**REMARQUE :**

Réglage : Dans le menu  REGLAGE PRIORITE DE FONCTIONNEMENT SOURCE EXTERNE (*chapitre 8.3.15.9*), choisissez le paramètre  « Priorité chauffe-eau ».

**REMARQUE :**



Lors de l'activation manuelle  du mode de fonctionnement alternatif dans le menu  Fonctionnement de base (*chapitre 8.3.3*), l'appareil n'utilisera pas le compresseur pour chauffer l'eau en mode fonctionnement de base. Si la température de la source externe baisse en dessous de la limite fixée dans le ballon d'eau chaude (*chapitre 9.2.3*), le processus de chauffage de l'eau s'interrompt.

9.2.2.2 Priorité source externe



Ce réglage est utilisé lorsqu'une source de chaleur externe indépendante, sur laquelle le chauffe-eau n'a aucune influence, est employée (poêles à bois, capteurs solaires, cheminées). La source externe remplit la fonction de **source alternative**

Lorsque la source externe dispose d'assez de chaleur (*chapitre 9.2.3*), la pompe de circulation de l'appareil entre en marche et le processus de chauffage débute avec la source externe.

**REMARQUE :**

Réglage : Dans le menu  REGLAGE PRIORITE DE FONCTIONNEMENT SOURCE EXTERNE (*chapitre 8.3.15.9*), choisissez le paramètre  « Priorité source externe ».

**REMARQUE :**

Lors de l'activation manuelle  du mode de fonctionnement alternatif dans le menu  Fonctionnement de base (*chapitre 8.3.3*), l'appareil n'utilisera pas le compresseur pour chauffer l'eau en mode fonctionnement de base. Si la température de la source externe baisse en dessous de la limite fixée dans le ballon d'eau chaude (*chapitre 9.2.3*), le processus de chauffage de l'eau s'interrompt.

9.2.3 Vérification de la disponibilité d'une source externe

L'appareil vérifie à l'aide de deux méthodes les conditions qui déterminent si la source externe est disponible ou si elle dispose d'assez de chaleur. Ces méthodes varient en fonction de type de commande de la source de chaleur externe :

La source de chaleur externe qui permet d'allumer l'appareil avec un signal électrique (Poêle à huile/gaz/granulés, chauffage électrique externe) :

Le mode de fonctionnement « Priorité chauffe-eau » est activé (*chapitre 9.2.1.2 et 9.2.2.1*). Lorsque le besoin d'une source externe de chaleur apparaît, l'appareil est allumé via un signal électrique (la pompe de circulation de la source externe s'active elle aussi). La vérification de la fonction de la source externe se fait en comparant la température de la source externe avec celle de la température du ballon d'eau chaude.

Lorsque la température de la source externe est supérieure d'au moins 5 °C à celle du ballon d'eau chaude, la source externe est mise à disposition pour chauffer l'eau. Si *n*-minutes après le démarrage, la température de la source externe n'est pas supérieure d'au moins 5 °C, un signal électrique est envoyé à la source externe pour qu'elle démarre dans *n*-minutes, ensuite la procédure d'allumage est relancée. Si après trois tentatives d'allumage la source externe n'a pas démarré, l'appareil affiche le message d'erreur E07 qui devra être validé manuellement (*chapitre 8.3.1*). Si l'activation du mode alternatif s'est fait manuellement (*chapitre 9.2.2*), le mode alternatif est arrêté et le compresseur ou la source réservoir reprennent le processus de chauffage de l'eau.

Les sources de chaleur externes sur lesquelles l'appareil n'influe pas et qui fonctionnent de manière indépendantes (poêles à bois, cheminées, capteurs solaires) :



Le mode de fonctionnement « Priorité chauffe-eau » est activé (*chapitre 9.2.2.1 et 9.2.2.2*). Dans ce mode fonctionnement, l'appareil contrôle régulièrement la température de la source externe. Lorsque la température de la source externe est supérieure d'au moins 10 °C à celle du ballon d'eau chaude, la source

externe est utilisée pour chauffer l'eau (la pompe de circulation de la source externe s'active). Si la température de la source externe baisse de 5 °C en dessous de la limite fixée, la source externe n'est plus utilisée pour chauffer l'eau. Si l'activation du mode alternatif s'est fait manuellement (*chapitre 9.2.2*), le processus de chauffage alternatif de l'eau sanitaire est arrêté et le compresseur ou la source réservoir reprennent le processus de chauffage de l'eau.





9.3 Autres programmes de fonctionnement

9.3.1 Programme « Chauffage rapide de l'eau »





Le programme Chauffage rapide  permet un chauffage exceptionnellement rapide de l'eau grâce au chauffe-eau et à la source additionnelle sélectionnée (*chapitre 8.3.15.2*). Une fois la température atteinte, le programme est désactivée, et l'ancien mode de fonctionnement redémarre.

Le programme Chauffage rapide  peut être activé de manière manuelle (*chapitre 8.3.2*) automatique  (*chapitre 8.3.12*) ou via une entrée externe  (*chapitre 8.3.15.3*).

Le fonctionnement varie en fonction du réglage de la source externe sélectionnée (*chapitre 8.3.15.2*) :



-  Élément chauffant électrique interne ou  réglage :
L'eau est chauffée à la fois par le chauffe-eau et l'élément chauffant électrique interne.
-  Source externe :
L'eau est chauffée à la fois par le chauffe-eau et la source externe, si cette dernière est disponible (*chapitre 9.2.3*).
-  Élément chauffant électrique interne + Source externe :
L'eau est chauffée à la fois par le compresseur, l'élément chauffant électrique interne et la source externe, si cette dernière est disponible (*chapitre 9.2.3*).

La température à partir de laquelle le programme « Chauffage rapide » chauffe l'eau dépend du programme choisi dans le mode de fonctionnement

-   Programme de fonctionnement de base :
L'eau est chauffée jusqu'à la température fixée dans le programme  CONFORT.
-  Programme « Fonctionnement alternatif » :
L'eau est chauffée jusqu'à la température fixée dans le menu  TEMPERATURE SOURCE EXTERNE MAX. (*chapitre 8.3.15.7*).

9.3.2 CONFORT PLUS

En mode CONFORT PLUS , l'eau est chauffée à la température souhaitée en prenant en compte la fluctuation positive du mode CONFORT. L'opération de chauffage est effectuée par l'ensemble des sources disponibles

( Chauffe-eau,  élément chauffant électrique interne et  source externe). Le réglage de la fluctuation du mode CONFORT peut se faire dans le menu utilisateur (*chapitre 8.3.5*). Le programme offre le processus de chauffage d'eau sanitaire le plus rapide sans prendre en compte les coûts de chauffage.

Le programme CONFORT PLUS peut être activé de manière manuelle (*chapitre 8.3.3*), dans le plan de service (*chapitre 8.3.6*) [bookmark16](#) ou via une entrée externe  (*chapitre 8.3.15.3*).



9.3.3 « Programme antigel »

Le programme antigel  s'active automatiquement et veille à ce que l'appareil ne gèle pas lorsque le compresseur cesse de fonctionner.



Le programme utilise la chaleur de la source additionnelle sélectionnée pour chauffer l'eau (*chapitre 8.3.15.2*).





REMARQUE :

Si  la source externe n'est pas sélectionnée (*chapitre 8.3.15.2*) ou si aucune source externe n'est disponible (*chapitre 9.2.3*), le programme active l'élément chauffant électrique interne .

9.3.4 PHOTOVOLTAÏQU

Le programme PHOTOVOLTAÏQUE  (angl. photovoltaics ou PV) est un mode de fonctionnement de l'appareil qui utilise le surplus électrique d'un système photovoltaïque pour chauffer l'eau. Le programme  se lance quand il reçoit un signal du PV via une entrée externe  (*chapitre 8.3.15.3*).

Quand le signal du PV est envoyé, le chauffe-eau  chauffe l'eau jusqu'à la température max. de fonctionnement du compresseur (65 °C), Le processus de chauffage qui va de la température max. de fonctionnement à la température fixée par le programme PHOTOVOLTAÏQUE (*chapitre 8.3.15.5*) est pris en charge par le  chauffage électrique.

Si le mode de fonctionnement alternatif est activé (*chapitre 9.2.2*), la source externe, si elle est disponible, se charge aussi du processus de chauffage de l'eau (*chapitre 9.2.3*).



REMARQUE :

Réglage : Dans le menu  ENTREE EXTERNE (*chapitre 8.3.15.3*) choisissez le paramètre « PHOTOVOLTAÏQUE (PV) » .

10 Erreur et indication

10.1 Indication



Les indications sont affichés sur l'écran du dispositif de commande avec un triangle jaune et des chiffres allant de W01 à W06. La signification des chiffres est la suivante :

Indication W01 : Température de l'air entrant trop basse

Si la température de l'air entrant se situe en dessous de la température minimale (−7 °C), l'appareil s'éteint automatiquement. Après 30 minutes de blocage, une nouvelle tentative d'allumage est effectuée. Après 30 minutes, le ventilateur démarre afin de contrôler la température de l'air entrant. Si la température de l'air entrant est supérieur d'au moins 3 °C à la limite de température, l'appareil redémarre.

Pendant le blocage, l'eau est chauffée par les sources de chaleur additionnelles, si celles-ci ont été sélectionnées (*chapitre 8.3.15.2*). Sinon, c'est la source de réserve qui prend le relais (*chapitre 9.1.3*). L'indication s'affiche jusqu'à la fin du blocage, au moment de la remise en service de l'appareil.

Pour corriger le problème, il est nécessaire d'aérer la pièce où est installé l'appareil afin de laisser rentrer de l'air chaud. Si il n'est pas possible d'avoir accès à de l'air chaud, il est recommandé d'activer manuellement la source de réserve (*chapitre 8.3.10*) ou le mode de fonctionnement alternatif, à condition qu'une source externe soit raccordée à l'appareil.

Indication W02 : Température de l'air entrant trop haute

Si la température de l'air entrant se situe au dessus de la température maximale (40 °C), l'appareil s'éteint automatiquement. Après 30 minutes de blocage, une nouvelle tentative d'allumage est effectuée. Après 30 minutes, le ventilateur démarre afin de contrôler la température de l'air. Si la température de l'air entrant est inférieure d'au moins 3 °C à la limite de température, l'appareil redémarre. Pendant le blocage, l'eau est chauffée par les sources de chaleur additionnelles, si celles-ci ont été sélectionnées (*chapitre 8.3.15.2*). Sinon, c'est la source de réserve qui prend le relais (*chapitre 9.1.3*). L'indication s'affiche jusqu'à la fin du blocage, au moment de la remise en service de l'appareil.

Pour corriger le problème, il est nécessaire d'aérer la pièce où est installé l'appareil afin de laisser rentrer de l'air chaud. Si il n'est pas possible d'avoir accès à de l'air chaud, il est recommandé d'activer manuellement la source de réserve (*chapitre 8.3.10*) ou le mode de fonctionnement alternatif (*chapitre 8.3.3*), à condition qu'une source externe soit raccordée à l'appareil.

Indication W03 : Surpression

Si le système de refroidissement du chauffe-eau est en surpression, le dispositif de commande éteint l'appareil. Après 5 minutes, l'appareil est remis en route. Si après la mise en service, la pression est toujours trop élevée, l'appareil s'éteint à nouveau et une notification apparaît. Si la notification apparaît 3 fois dans un

laps de temps d'1 heure, l'erreur E05 est affiché sur l'écran. La source additionnelle est alors activée, à condition qu'elle ait été sélectionnée (*chapitre 8.3.15.2*). Si ce n'est pas le cas, la source de réserve prend le relais (*chapitre 9.1.3*). Voir descriptif de l'erreur E05 (*chapitre 10.2*). Afin de résoudre le problème, il faut tout d'abord vérifier s'il y a suffisamment d'eau dans le ballon d'eau chaude. Si le niveau d'eau est suffisant est que le message d'erreur continue de s'afficher, il est nécessaire de contacter le service client.

Indication W04 : Température de l'évaporateur trop basse

Si la sonde thermique au niveau de l'évaporateur indique une température trop basse, le dispositif de commande éteint l'appareil et affiche le message d'erreur W04. Pendant 30 minutes l'appareil est bloqué. Cependant, pendant cette période, la source additionnelle reste active, à condition qu'elle ait été sélectionnée (*chapitre 8.3.15.2*). Si ce n'est pas le cas, la source de réserve prend le relais (*chapitre 9.1.3*).

La notification apparaît lors de l'utilisation des conduits de ventilation et que la vitesse de rotation des ventilateurs fixée est trop faible (*chapitre 8.3.15.9*) ou lorsque les conduits de ventilation sont longs et que température de l'air entrant est trop basse.

Afin de résoudre le problème, il est nécessaire de vérifier la vitesse des ventilateurs (*chapitre 8.3.15.9*) ou augmenter la température de l'air entrant (l'espace de captage de l'air doit être aérer).

Si il n'est pas possible d'avoir accès à suffisamment d'air chaud, il est recommandé d'activer manuellement la source de réserve (*chapitre 8.3.10*) ou le mode de fonctionnement alternatif (*chapitre 8.3.3*), à condition qu'une source externe soit raccordée à l'appareil.

Indication W05 : Température de l'évaporateur trop élevée

Si la sonde thermique au niveau de l'évaporateur indique une température trop élevée, le dispositif de commande éteint l'appareil et affiche le message d'erreur W05. Pendant 30 minutes l'appareil est bloqué. Cependant, pendant cette période, la source additionnelle reste active, à condition qu'elle ait été sélectionnée (*chapitre 8.3.15.2*). Si ce n'est pas le cas, la source de réserve prend le relais (*chapitre 9.1.3*).

Afin de résoudre le problème, il est nécessaire de réduire la température de l'air entrant (l'espace de captage de l'air doit être aérer). Si il n'est pas possible de résoudre le problème, il est recommandé de contacter le service client et d'activer manuellement la source de réserve (*chapitre 8.3.10*) ou le mode de fonctionnement alternatif (*chapitre 8.3.3*) à condition qu'une source externe soit raccordée à l'appareil.

Indication W06 : Température de la source externe trop élevée

Si la température de la source externe dépasse la température max.autorisée (*chapitre 8.3.15.7*), l'utilisation de la source externe s'arrête. Afin de redémarrer la source externe, la température de la source doit baisser de 5 °C. L'appareil continue de fonctionner sans la source externe et avec le programme défini dans les réglages. Si le mode de fonctionnement alternatif a été activé manuellement, (*chapitre 8.3.3*), le chauffage de l'eau sanitaire est interrompu jusqu'à ce que la source externe soit de nouveau disponible.

10.2 Erreur



Les erreurs sont affichés sur l'écran du dispositif de commande avec un triangle rouge et des chiffres allant de E01 à E07. La signification des chiffres est la suivante :

Erreur E01 : Erreur sonde thermique eau

Si la sonde thermique rencontre une erreur, l'appareil s'éteint. Il en va de même pour les sources additionnelles sélectionnées et le chauffage électrique interne. Seule la ventilation fonctionne, dans le cas où celle-ci était activée. Afin de résoudre ce problème, il est nécessaire de contacter le service client.

Erreur E02 : Erreur sonde thermique air entrant

Si la sonde thermique de l'air entrant rencontre une erreur, l'appareil continue de fonctionner (la température de l'évaporateur est dorénavant prise en compte). Pendant 30 minutes l'appareil est bloqué. Cependant, pendant cette période, la source additionnelle reste active, à condition qu'elle ait été sélectionnée (*chapitre 8.3.10*). Si ce n'est pas le cas, la source de réserve prend le relais (*chapitre 8.3.3*). Afin de résoudre ce problème, il est nécessaire de contacter le service client.

Erreur E03 : Erreur sonde évaporateur

Si la sonde thermique de l'évaporateur rencontre une erreur, l'appareil continue de fonctionner mais seulement à température de l'air minimale de 10 °C). Si l'erreur apparaît et que l'appareil ne fonctionne pas du fait d'une température d'air entrant trop basse, il est recommandé d'activer manuellement la source de réserve (*chapitre 8.3.10*) ou le mode de fonctionnement alternatif (*chapitre 8.3.3*), à condition qu'une source externe soit raccordée à l'appareil. Si, en plus de l'erreur E03, l'erreur E02 apparaît, l'appareil s'éteint. Afin de résoudre ce problème, il est nécessaire de contacter le service client.

Erreur E04 : Erreur sonde source externe

Si la sonde thermique de la source externe rencontre une erreur, l'appareil continue de fonctionner. Cependant, l'appareil n'utilise plus la source externe (*chapitre 9.2*). Afin de résoudre ce problème, il est tout d'abord nécessaire de vérifier si la sonde thermique a été installée conformément aux instructions de montage (montage de la sonde thermique de la source externe). Si le montage de la sonde thermique a été correctement effectué, il est alors nécessaire de vérifier le fonctionnement de la sonde thermique, et si besoin contacter le service client. La source externe ne peut plus être utilisée jusqu'à résolution du problème.

Erreur E05 : Erreur surpression

Si un problème de surpression du système de refroidissement du chauffe-eau apparaît 3 fois dans un laps de temps d'1 heure (notification W03), l'appareil s'éteint. Afin de remettre en marche l'appareil, l'erreur doit être corrigée manuellement (*chapitre 8.3.1*). Afin de résoudre le problème, il faut tout d'abord vérifier s'il y a suffisamment d'eau chaude dans le ballon d'eau chaude. S'il y a suffisamment d'eau dans le ballon et que l'erreur continue de s'afficher, il est nécessaire de contacter le service client. En attendant l'arrivée de l'assistance client, il est nécessaire d'activer la source de réserve (*chapitre 8.3.10*) ou le mode de fonctionnement alternatif (*chapitre 8.3.3*) à condition qu'une source externe soit raccordée à l'appareil.

Erreur E06 : Erreur température de l'évaporateur

Si la notification W04 apparaît 3 fois dans un laps de temps d'1 heure, le dispositif de commande affiche l'erreur d'évaporateur E06. Dans ce cas, l'appareil s'éteint et ne se remet pas en marche automatiquement. Pour remettre l'appareil en marche, il est nécessaire de résoudre l'erreur manuellement (*chapitre 8.3.1*). Si l'erreur se répète, il est nécessaire de contacter le service client. En attendant l'arrivée de l'assistance client, il est nécessaire d'activer la source de réserve (*chapitre 8.3.10*) ou le mode de fonctionnement alternatif (*chapitre 8.3.3*) à condition qu'une source externe soit raccordée à l'appareil.

Erreur E07 : Erreur différence de température source externe

Si l'appareil dispose d'une source de chaleur externe capable d'activer le chauffe-eau via signal électrique (poêles à huile/gaz/granulés, chauffages électriques externes), le dispositif de commande vérifie la température de la source externe après le démarrage (*chapitre 9.2.3*). Si, après trois tentatives de démarrage, la température de la source externe ne dépasse pas de 5 °C la température de l'eau du ballon, le dispositif de commande affiche l'erreur E07 et la pompe de circulation de la source externe est désactivée. Il est alors nécessaire de vérifier le fonctionnement de la source externe. En cas de fonctionnement correct de la source externe, veuillez contacter le service client.

La source externe ne peut plus être utilisée jusqu'à résolution du problème.

Erreur E09 : Erreur d'alimentation du régulateur

Si l'erreur E09 apparaît sur l'écran, les composants de basse tension de l'appareil cessent de fonctionner (système de pompe à chaleur, chauffage électrique, ventilateur, etc.). Si l'écran affiche l'erreur E09, cela signifie que le régulateur rencontre un problème d'alimentation électrique. Une fois l'alimentation électrique rétablie, l'appareil se remettra en service.

11 Mise au rebut

En respectant les consignes d'utilisation et en effectuant les opérations de maintenance, l'appareil dispose d'une durée de vie d'au moins 8 ans. Les composants ont une durée de vie variable, c'est pourquoi il est nécessaire de les remplacer en cas de dysfonctionnement, usure ou dommages mécaniques. Les pièces ne peuvent être remplacées que par pièces de rechange avec des caractéristiques équivalentes ou des pièces originales.

Une fois la durée de vie passée et conformément à la classification des déchets, il est nécessaire de remettre l'appareil au rebut à la décharge pour déchets industriels. Les composants nuisibles pour l'environnement doivent être retirés et être déposés dans les centres de collecte adaptés.

12 Maintenance et entretien de l'appareil

Afin que l'appareil fonctionne de manière efficace et sûre, il est nécessaire de l'entretenir et d'effectuer régulièrement des opérations de maintenance.



ATTENTION :

Nettoyez l'appareil avec un chiffon souple et de l'eau savonneuse.

L'utilisation de produits de nettoyage non adaptés peut endommager la surface de l'appareil.

L'utilisation de produits de nettoyage abrasifs, de solvants, ou de produits chlorés n'est pas autorisée.

Vérifiez régulièrement l'état de fonctionnement de l'appareil, en particulier :

- ▶ le fonctionnement de la soupape de ventilation au niveau de l'installation hydraulique
- ▶ si la surface de l'évaporateur est propre

Si la surface de l'évaporateur est sale, faites la nettoyer par un spécialiste autorisé du service client ou par l'installateur qui a installé l'appareil. Nous vous recommander également de faire contrôler l'appareil par le service client.



ATTENTION :

Afin d'assurer le bon fonctionnement du ballon d'eau chaude, ce dernier est équipé d'une couche de protection antirouille (cathode Mg) qui le protège de la corrosion. Afin que la protection antirouille fonctionne, il est nécessaire que l'appareil soit connecté au réseau électrique en continu et qu'il n'en soit jamais déconnecté. Si ce n'est pas le cas, l'extension de garantie pour le ballon d'eau chaude ne s'applique plus.

13 Dysfonctionnements

Avant de contacter le service client autorisé, veuillez vérifier :

- ▶ si l'alimentation électrique est directement connectée à l'armoire électrique
- ▶ si le câble d'alimentation ne relie que cet appareil à l'armoire électrique
- ▶ si le câble d'alimentation n'est pas endommagé
- ▶ si la circulation de l'air dans l'appareil n'est pas obstruée (saleté, grille, etc.)
- ▶ si la température de l'air entrant est supérieure à la température minimale de l'air à laquelle le chauffe-eau fonctionne

14 Plan de câblage

1	Compresseur – chauffe-eau	10	Écran
2	Ventilateur	11	Élément chauffant électrique
3	Condensateur du compresseur	12	Photocoupleur
4	Pressostat	13	Thermostat de sécurité
5	Capteur thermique NTC - Eau	14	Borne électrique
6	Capteur thermique NTC - Air	15	Électrovanne
7	Capteur thermique NTC - Évaporateur	16	Câble d'alimentation standard avec prise
8	Bornes pour source de chaleur additionnelle, signal externe et sonde du thermostat différentiel	17	/
9	Panneau relais	18	Filer RI

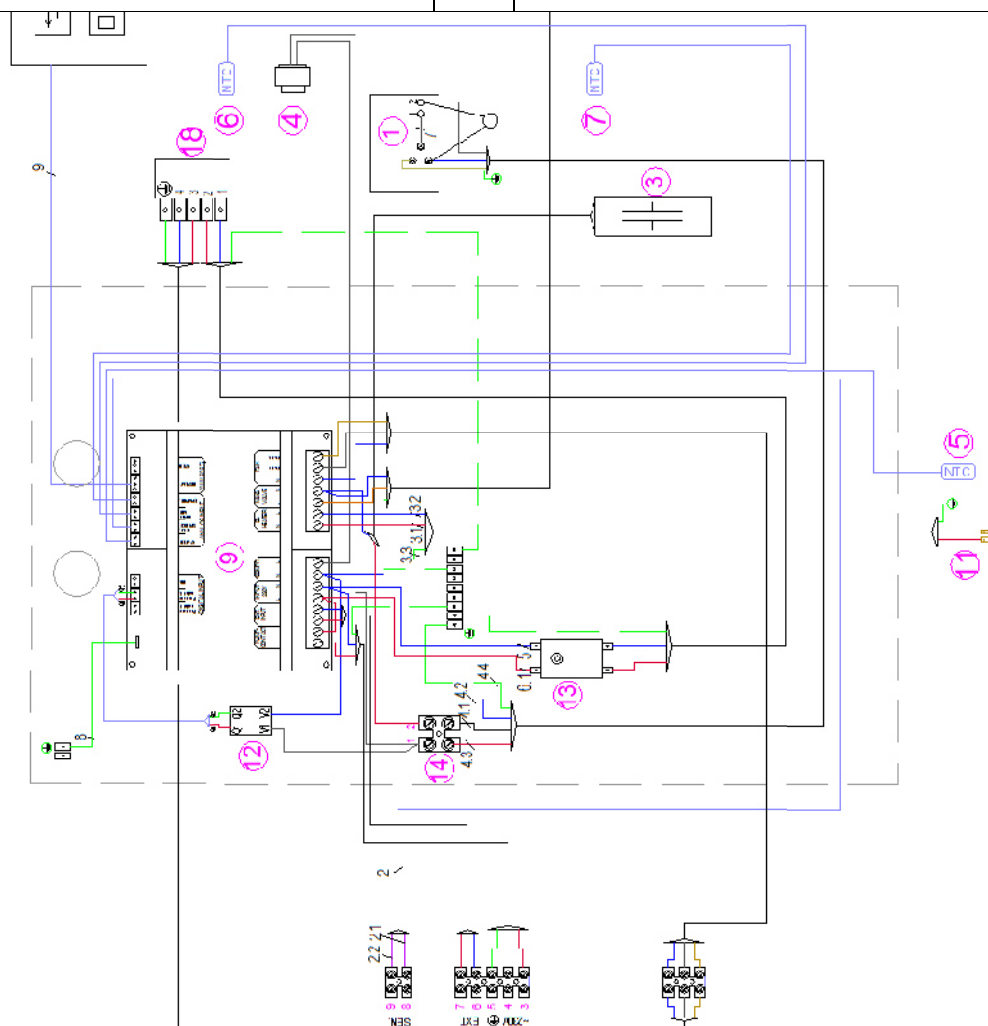

15 Garantie, garantie à raison des défauts et responsabilité du fait des produits

La garantie à raison des défauts est accordée conformément aux dispositions légales en vigueur en Autriche et dans l'Union Européenne.

1. Pour que les prestations de garantie soient fournies par le fabricant (désigné ci-après fab.), il faut que la facture payée à l'achat de l'appareil faisant l'objet d'une demande de garantie soit présentée, l'identité de l'appareil devant y être indiquée clairement mentionnant la désignation du type de l'appareil et du numéro de fabrication et devant être prouvée par le demandeur. Seul les CGV ainsi que les conditions de vente et de livraison du fab. sont valables.
2. Le montage, l'installation, le raccordement, et la mise en service de l'appareil faisant l'objet de la réclamation doivent avoir été réalisés par un électricien ou un installateur agréés tels qu'ils sont prévus par la loi et décrits dans les consignes de montage et mode d'emploi. Le réservoir (sans jaquette ou jaquette synthétique) doit être protégé des rayons du soleil afin d'éviter que la couleur de la mousse PU n'altère pas et d'empêcher toute déformation éventuelle des pièces en plastique.
3. La pièce dans laquelle l'appareil est mis en service ne doit pas être exposée au gel. L'emplacement où sera installé l'appareil doit être choisi de manière à ce que les coûts d'intervention restent le plus bas possible, c'est-à-dire qu'il faut prévoir un accès facile à l'appareil pour réaliser la

maintenance nécessaire, une réparation et un remplacement éventuel. Les coûts pour de modifications nécessaires des conditions des lieux (p.ex. portes et passages étroites) ne font pas l'objet de la garantie commerciale ou légale accordée et ne seront par conséquent pas supportés par le fabricant. Si le chauffe-eau doit être posé, monté et utilisé dans des endroits inhabituels (p.ex. greniers, pièces de vie au sol non résistants à l'eau, débaras, etc.) il faut penser aux éventuelles sorties d'eau et prévoir un dispositif avec écoulement pour collecter l'eau susceptible de couler et éviter ainsi tout dommage indirect, au titre de la responsabilité du fait des produits.

4. La garantie devient caduque dans les cas suivants :
transport non conforme, usure normale, endommagement intentionnel ou dû à une négligence, emploi de la force sous quelque forme que ce soit, endommagements mécaniques, dommages provoqués par le gel ou en dépassant, ne serait-ce qu'une fois, la pression de service indiquée sur la plaque signalétique, utilisation d'éléments de raccordement non conformes à la norme, des éléments de raccordement sur le réservoir qui ne fonctionnent pas, ainsi que des robinets de puisage inadaptés ou ne fonctionnant pas, bris d'éléments en verre et en plastique, éventuelles différences de couleur, dommages dus à une utilisation non conforme, en particulier du au non-respect des instructions de montage et mode d'emploi (notice d'utilisation et d'installation), dommages provoqués par une influence extérieure, raccordement à une mauvaise tension, dommages provoqués par la corrosion et dus à l'utilisation d'une eau agressive et non potable conformément aux prescriptions nationales (p.ex. l'ordonnance autrichienne sur l'eau potable TWV - BGBl. II N°. 304/2001), température d'eau potable effective divergente au niveau des robinets du réservoir par rapport à la température d'eau chaude autorisée de maximal 10 °K (hystérèse du régulateur et refroidissement possible à cause des conduites), utilisation ultérieure malgré un défaut constaté, modifications non autorisées, installation de composants supplémentaires n'ayant pas été soumis à un contrôle de compatibilité avec l'appareil, réparations non-conformes, conductivité trop faible de l'eau (min. 150 µs/cm), usure de l'anode en magnésium due au fonctionnement (pièce d'usure), formation naturelle de tartre, manque d'eau, incendie, crue, inondation et submersion, foudre, surtension, panne de courant ou toute autre cas de force majeure, utilisation de composants non originaux ou inconnus du fabricant comme p. ex. thermoplongeur, anode de protection, thermostat, thermomètre, échangeur thermique à tube à ailettes, etc., des composants montés et non isolés au niveau du réservoir, pénétration de corps étrangers dans l'eau ou réactions électrochimiques (p.ex. installations combinées), non-respect des documentations techniques, non-respect des délais pour le remplacement de l'anode de protection ou remplacement non documenté, nettoyage ou manipulations non réalisés ou réalisés de manière non conforme, ainsi que tout non-respect de la norme provoquant une perte de valeur de l'appareil ou en limitant le bon fonctionnement, ne serait-ce que légèrement. Il est impératif de respecter toutes les consignes aux normes ÖNORM B 2531, DIN 1988 (EN 806), DIN 1717, VDI 2035, ainsi que toutes les prescriptions et lois nationales correspondantes en vigueur.
5. Si la réclamation est justifiée, vous devez la signaler au service après-vente la plus proche du fab. La société se réserve le droit de choisir entre le remplacement d'une pièce défectueuse, d'une réparation de l'appareil défectueux ou d'un remplacement contre un appareil en bon état de même valeur. Par ailleurs, le fab. se réserve expressément le droit d'exiger de l'acheteur qu'il lui envoie l'appareil faisant l'objet de la réclamation. La date de la réparation ou d'un remplacement est déterminée par le fab. !
6. Seules les personnes habilitées par le fab. ont le droit d'effectuer de réparations dans le cadre de la garantie. Les pièces remplacées redeviennent la propriété du fab. S'il s'avère nécessaire d'effectuer des réparations sur le chauffe-eau dans le cadre de la révision de l'appareil, celles-ci vous seront facturées sous forme de coûts de réparation et de coûts de matériel correspondants.
7. En cas d'interventions externes que nous n'aurons pas autorisées expressément, même si ces dernières sont réalisées par un installateur agréé, vous perdrez tout droit à la garantie. Nous ne prendrons en charge les coûts engendrés par des réparations réalisées par de tierces personnes que si le fab. a reçu une demande de réparation pour défauts et que la société n'a pas rempli ses obligations de changer ou réparer l'appareil ou qu'elle ne l'a pas fait dans un délai convenable.
8. Le délai de garantie n'est ni renouvelé ni prolongé lorsqu'une intervention est effectuée sous garantie, que des prestations de garantie sont fournies et que des travaux de service et d'entretien sont réalisés.
9. Les dommages provoqués durant le transport ne seront vérifiés et éventuellement reconnus que s'ils sont communiqués au fab. par écrit au plus tard un jour ouvrable après livraison.
10. Toutes les demandes allant au-delà des prestations de garantie, telles que les demandes de dommages et intérêts ou d'indemnisation pour dommages indirects, sont exclues, en cas de recevabilité juridique. Les heures de travail proportionnelles correspondant aux réparations et les coûts engendrés par la remise de l'installation dans son état d'origine sont entièrement à la charge de l'acheteur. La garantie accordée ne s'étend qu'aux réparations et au remplacement de l'appareil conformément à cette déclaration de garantie. Les clauses des conditions de vente et de livraison du fab. restent valables dans leur totalité dans la mesure où elles ne sont pas modifiées par les présentes conditions de garantie.
11. Les prestations fournies en dehors du cadre de ces conditions de garantie seront facturées.
12. Pour que les prestations de garantie soient fournies par le fab., il faut d'une part que l'appareil ait été payé dans son intégralité au fab. et d'autre part que le demandeur ait rempli la totalité de ses obligations vis-à-vis du vendeur.
13. Une garantie complémentaire est accordée pour les cuves émaillées des chauffe-eau à compter de la date de livraison, les conditions de garantie énumérées aux articles 1 à 12 gardant leur entière validité. Si les conditions de garantie ne sont pas remplies, les conditions de garantie applicables sont les conditions légales du pays fournisseur.
14. Pour obtenir des droits conformément à la loi autrichienne sur la responsabilité du fait des produits en vigueur, il faut noter :
Les demandes éventuelles déposées au titre de la responsabilité produit pour régler les dommages dus au vice d'un produit (p.ex. une personne subit un dommage corporel ou sa santé est mise en danger ou un autre objet est endommagé par le ballon) ne sont justifiées que si toutes les mesures et tous les impératifs prescrits nécessaires au parfait fonctionnement de l'appareil en conformité avec les normes ont été respectés. Ceci implique par exemple qu'il faut changer l'anode comme prescrit et le documenter, raccorder l'appareil à la bonne tension de service, éviter tout dommage pouvant être causé par une utilisation non conforme de l'appareil, etc. On peut donc conclure de ces conditions que, si toutes les consignes (normes, consignes de montage et mode d'emploi, directives générales, etc.) ont été respectées, le défaut constaté sur l'appareil ou le produit étant à l'origine du dommage indirect causé n'aurait pas dû se présenter. Il est par ailleurs impératif que tous les documents nécessaires au règlement du problème soient mis à notre disposition, comme p.ex. la dénomination et le numéro de fabrication du ballon, la facture du revendeur et du concessionnaire, ainsi qu'une description du dysfonctionnement pour l'analyse technique en laboratoire du ballon faisant l'objet de la réclamation (indispensable, car le ballon sera analysé par un expert qui se charge d'identifier la cause du défaut). Pour que le ballon ne puisse être confondu avec un autre appareil au cours du transport, il faut qu'il porte une fiche de signalisation parfaitement lisible (avec si possible l'adresse et la signature du client final). En outre, l'installation d'origine sur le lieu du montage avant la visite de chantier ne doit être ni modifiée ni transformée ou démantelée par le fabricant ou une entreprise spécialisée mandatée à cette fin.

Toute modification sur place de l'état initial du montage entraînera l'annulation immédiate de tous les droits de prétention à dédommagement, des droits liés à la garantie et à la responsabilité du fait des produits.

Il est nécessaire de réaliser des photos montrant l'étendue du dommage, l'installation (conduite d'alimentation en eau froide, sortie d'eau chaude, conduits aller et retour du chauffage, robinets et soupapes de sécurité, les cas échéant vase d'expansion) ainsi que l'emplacement du défaut constaté sur la cuve. Par ailleurs, le fab. se réserve expressément le droit d'exiger de l'acheteur qu'il apporte les documents et appareils ou pièces nécessaires au traitement de la demande. Pour que les prestations exigées au titre de la responsabilité produit soient fournies, il revient entièrement à la personne ayant subi le dommage de prouver que ce dommage a été causé par le produit du fab. Les demandes de dommages et intérêts ne sont acceptées conformément à la loi autrichienne sur la responsabilité produit que pour la part de la valeur dépassant 500 EUR (franchise). Tant que les faits et les circonstances n'auront pas été clarifiés dans leur totalité et que l'origine du défaut n'aura pas été déterminée, toute éventuelle faute du fab. sera absolument exclue. Le non-respect du manuel d'utilisation et de montage et des normes applicables doit être considéré comme une négligence et entraîne l'exclusion de toute responsabilité dans le cadre des demandes de dommages et intérêts.

Les images et données sont mises à disposition à titre indicatif et peuvent être modifiées sans préavis dans le cadre d'améliorations techniques. Sous réserve d'erreurs d'impression et modifications techniques.

Austria Email AG
Austriastraße 6
A-8720 Knittelfeld
Téléphone : (03512) 700-0
Fax : (03512) 700-239
Internet : www.austria-email.at
E-mail : office@austria-email.at

Austria Email près de chez vous ?
Pour les adresses et les numéros de téléphone de nos filiales,
veuillez vous rendre sur notre page d'accueil www.austria-email.at

Sous réserve d'erreurs d'impression et de toute modification.
Interdiction de réaliser des duplicata.